

UNIVERSIDAD MAYOR DE SAN ANDRES
FACULTAD DE CIENCIAS ECONÓMIAS Y FINANCIERAS
CARRERA DE CONTADURÍA PÚBLICA



PROYECTO DE INVERSION
PRODUCCIÓN DE COLCHAS DE BEBE "ZUABECITO"

UNIVERSITARIOS DISEÑADORES DEL PROYECTO:

- **CALLISAYA GUTIERREZ FABIOLA CI. 8377825**
- **CAMACHO QUISPE JHANNETH CI. 6932790**
- **LOZA APAZA LUIS FERNANDO CI. 7040370**

PARALELO: C

ASIGNATURA: PREPARACIÓN Y EVALUACIÓN DE PROYECTOS

DOCENTE: A.PEDRO GUEVARA Ph.D.

NOVIEMBRE 2015

INDICE

CAPITULO PRIMERO ASPECTOS DE ORGANIZACIÓN DE

INGRESO A MERCADO	Pág. 1
1. Características del Proyecto de inversión Colchas para bebe	Pág.1
1.1.Nombre de la empresa a crear'' ZUABECITO SRL''	Pág.1
1.2.Finalidad del proyecto de inversión	Pág.1
1.3.Propósito de producción o de prestación del servicio "COLCHAS PARA BEBE"	Pág.1
2. Costos de ingreso a mercado.....	Pág.1
Tabla No 1. Costo de obtener el NIT	Pág.2
Tabla No 1.1. Sondeo de mercado de Abogados	Pág.2
Tabla No 1.2. Sondeo de mercado de Notarios. – Testimonio	Pág.2
TablaNo 1.3. Sondeo de mercado de Notarios – Poder de Representante Legal	Pág.3
Tabla No 2. Costo de obtener registro de FUNDAEMPRESAS.....	Pág.3
Tabla 2.1. Sondeo de Mercado de Contadores	Pág.4
Tabla 2.2. Sondeo de Mercado de Medios de prensa	Pág.4
Tabla No 3 Costo de Obtener registró en Caja de Seguro Social.....	Pág.4
Tabla No 4 Costo de Obtener registro en AFP	Pág.5
Tabla No 5 Costo de Licencia de Funcionamiento	Pág.6
Tabla No 6 Costo de organización.....	Pág.6
CAPÍTULO SEGUNDO: ESTUDIO DE MERCADO	PÁG.7
2.1 Características del tipo de mercado	Pág.7
2.2 Sitio estratégico.- Lugar y aspectos sociológicos	Pág.8
2.3 Investigación cualitativa -Características del oferente a emular en el sitio estratégico	Pág.8
Nombre de la empresa	Pág.8
Atributos físicos del producto o ambientes físicos de un servicio	Pág.8
Atributos químicos, composición del producto o descripción del servicio	Pág.9

Forma de presentación envase de producto o calidad de instalaciones de un servicio.....	Pág.9
Servicios complementarios	Pág9
Forma de comercialización	Pág.9
Precio de sustituto perfecto	Pág.9
Publicidad del sustituto perfecto	Pág.9
2.4 Investigación cuantitativa – Tabla No 7 Consumo Aparente	Pág.10
2.5 Proyección de la demanda de agregado próximo	
- Método de consumo por habitante	Pág.10
2.6 Investigación cuantitativa -Proyección de la oferta de agregado próximo–Método de ecuación de regresión	Pág.12
2.7 Investigación cuantitativa -Balance Oferta demanda del agregado próximo – comentario	Pág.12
2.8 Diseño de las tácticas de la estrategia comercial	Pág.14
Nombre de la empresa	Pág.14
2.8.1. Atributos físicos del producto o ambientes físicos de un servicio.....	Pág.14
2.8.2. Atributo químicos, composición del producto o descripción del servicio.	Pág.14
2.8.3. Forma de presentación envase de producto o calidad de instalaciones de un servicio.....	Pág.14
2.8.4. Servicios complementarios	Pág.15
2.8.5. Descripción de forma de comercialización.....	Pág.15
2.8.6. Forma de presentación	Pág.15
A.- Funciones de personal de comercialización	Pág.16
B.-. Costo laboral de comercialización	Pág.16
C.-. Costo fijo en comercialización.....	Pág.17
2.8.7. Fondo de lanzamiento del producto o servicio.....	Pág.17
Tabla No 8 Fondo de lanzamiento	Pág.17
Tabla No 8.1 Sondeo de mercado de imprentas u otros medios de publicidad	Pág.18

CAPÍTULO TERCERO – PROCESO DE TRANSFORMACIÓN Y

TAMAÑO.....	PÁG.19
1. Investigación cualitativa - Tiempos del ciclo productivo	Pág.19
2. Tabla No 9 – Capacidad de producción con secuencia Paralela por organización de trabajo o incremento de capital. De un año – Comentarios	Pág.20
3. Programa de abastecimiento anual para la capacidad de Producción o prestación de servicio de un ciclo	Pág.22
Tabla No 10 Programa de Abastecimiento AnuaL.....	Pág.22
Tabla N° 10.1. - sondeo de mercado telas con diseño	Pág.22
Tabla N° 10.2. - sondeo de mercado tela popelina blanca	Pág.22
Tabla N°10.3 sondeo de mercado para fibra térmica	Pág.23
Tabla N°10.4.- sondeo de mercado para hilos.....	Pág.23
Tabla N°10.5.- sondeo de mercado para etiquetas	Pág.23
Tabla N°10.6. - sondeo de mercado para bolsas plásticas.....	Pág.24
4. Tabla No 11 Cuadro de Otros suministros	Pág.24
Tabla N°11.1- sondeo de mercado agujas para maquina overlock – maquina recta.....	Pág.24
Tabla N° 11.2. - sondeo de mercado cinta métrica	Pág.25
Tabla N° 11.3. -sondeo de mercado tizas.....	Pág.25
CAPITULO CUARTO: ASPECTOS DE ORGANIZACIÓN	Pág. 26
1. Procesos o campos en tiempo de ejecución	Pág. 26
1.1. Tabla 12. Organigrama de tiempo de ejecución	Pág. 26
1.2. Funciones de personal de tiempo de ejecución	Pág. 27
1.3. Tabla 13. Costo laboral de tiempo de ejecución	Pág. 27
2. Procesos o campos en tiempo de operación	Pág. 27
2.1. Tabla 14. Organigrama de tiempo de operación.....	Pág. 28
2.2. Funciones de personal de tiempo de operación	Pág. 28
2.3. Tabla 15. Costo laboral mensual de tiempo de operación	Pág. 29

2.4. Tabla 16. Costo laboral anual de tiempo de operación.....	Pág. 29
CAPITULO QUINTO: OBRAS CIVILES Y LOCALIZACIÓN	PÁG. 30
1.1 Tabla 17. Listado de Obras Civiles por Proceso.....	Pág. 30
1.2 Tabla 18. Método de puntaje en la micro localización	Pág. 31
Comentario sobre decisión de micro localización.	
CAPÍTULO SEXTO: COSTOS	PÁG. 32
1. Tabla 19 Costo variable – comentario	Pág. 32
2. Tabla 20 Costo medio variable – comentario.....	Pág. 32
3. Tabla 21 de costo fijo – comentario	Pág. 33
3.1. Tabla 22. Activo diferido	Pág. 33
3.2. Tabla 23. Máquinas.....	Pág. 33
Tabla 23.1 Sondeo de mercado de máquina recta No 1	Pág. 34
Tabla 23.2 Sondeo de mercado de máquina overlock No 2	Pág. 34
3.3. Tabla 24. Herramientas	Pag. 34
Tabla 24.1.Sondeo de mercado plancha industrial No 1.....	Pág. 35
Tabla 24.2. Sondeo de mercado tijeras de acero No 2.....	Pág. 35
Tabla 24.3 Sondeo de mercado regla de madera No 3.....	Pág. 35
3.4. Tabla 25. Muebles	Pág. 36
Tabla 25.1 Sondeo de mercado mesas No 1.....	Pág. 36
Tabla 25.2 Sondeo de mercado sillas No 2	Pág. 36
Tabla 25.3 Sondeo de mercado metal No 3	Pág. 37
3.5. Tabla 26. Depreciación de activo fijo.....	Pág. 37
4. Tabla 27. Costo medio fijo	Pág. 37
5. Tabla 28.Costo total.....	Pág. 38
6. Tabla 29.Costo unitario.....	Pág. 38
7. Punto de equilibrio – Umbral de rentabilidad	Pág. 39
7.1 Determinación funcional.....	Pág.39
7.2 Determinación Tabular – Tabla No 30	Pág.39
7.3 Determinación Gráfica.....	Pág. 40
7.4 Comentario – Umbral de rentabilidad porcentaje de capacidad de producción	Pág. 40

CAPITULO SEPTIMO: INVERSIÓN	PÁG. 41
1. Tabla No 31 - Presupuesto de Inversión.	Pág. 41
2. Notas al Cuadro.	Pág. 41
3. Balance de Apertura de Evaluación Económica.....	Pág. 42
CAPITULO OCTAVO: ESTUDIO DE EVALUACIÓN ECONÓMICA	PÁG. 43
1. Proyección de Estados Financieros en UFV. Tipo de cambio	
2.07	Pág. 43
1.1 . Ejercicio 1.....	Pág. 43
1.2 . Ejercicio 2.....	Pág. 50
1.3 . Ejercicio 3.....	Pág. 56
1.4 . Tabla No 77 de Balances Generales.....	Pág. 62
1.5 . Tabla No 78Cuadro de Origen y Uso de Fondos	Pág. 62
1.6 . Valor actual neto, Gráfico del VAN. Comentario.	Pág. 63
1.7 . Tasa interna de retorno en UFV Deducción. Comentario –	
Criterio técnico de TIR.....	Pág. 65
CAPITULO NOVENO: ESTUDIO DE EVALUACIÓN FINANCIERA	
EN UFV	PÁG. 66
1. Tabla No 82 Balance de apertura de evaluación financiera –	
comentario.....	Pág. 66
2. Tabla No 83 Método de Servicio de deuda constante.	
Condiciones Obligación igual a activo fijo Plazo 3 años Tasa de	
Interés 10%	Pág. 67
3. Tabla No 84 Efecto de intereses sobre estado de resultados	Pág. 67
4. Tabla No 85 Efecto de servicio de deuda sobre saldos de caja	Pág. 67
5. Valor Actual neto financiero,- Gráfico del VANF.....	Pág. 68
6. Tasa Interna de Retorno Financiera – Comentario – Criterio	
técnico	Pág. 70
7. Comentario de Apalancamiento	Pág. 70
CAPITULO DÉCIMO: Evaluación Sensibilizada del Proyecto de	
Inversión con incorporación de tributación.....	Pág. 71
1. Inclusión de impuestos en vigencia.....	Pág.71
2. Proyección de Estados Financieros Sensibilizados	Pág.71

2.1. Ejercicio 1	Pág. 71
2.2. Ejercicio 2	Pág. 79
2.3. Ejercicio 3	Pág. 85
2.4. Tabla No142 de Balances Generales	Pág. 91
2.5. Tabla No 143 Cuadro de Origen y Uso de Fondos	Pág. 92
3. Valor actual neto Sensibilizado Gráfico del VAN Sensibilizado. Comentario	Pág. 92
4. . Tasa interna de retorno Sensibilizada. Deducción. Comentario Criterio técnico de TIRS.	Pág. 94
CAPITULO UNDECIMO:Plan de Ejecución.....	Pág. 95
1. Campos de actividad en tiempo de ejecución	Pág. 95
2. Cuadro de secuencia de actividades.....	Pág. 96
3. Planificación con Red de flechas	Pág. 97
4. Cuadro de secuencia de actividades con programacion	Pág. 97
5. Programación con Red de Flechas – comentario.....	Pág. 98
6. Programación con cuadro de doble entrada- Comentario	Pág. 98
CAPÍTULO DUODECIMO Anexos	Pág.99
1. Anexo a Organización de ingreso a mercado – Tarjetas- Procedimientos.....	Pág. 99
2. Anexo de estudio de mercado. Fotos de sustituto principal.....	Pág. 107
3. Anexo de Proceso de Transformación	Pág. 109
4. Anexo de Obras civiles	Pág. 113
5. Anexo de Inversión. Fotos máquinas equipos	Pág. 115
RESUMEN EJECUTIVO.....	Pág. 118

CAPITULO PRIMERO

ASPECTO DE ORGANIZACIÓN DE INGRESO AL MERCADO

1. CARACTERÍSTICA DEL PROYECTO DE INVERSIÓN

1.1. Nombre de la empresa a crear:

COLCHAS PARA BEBE "ZUABECITO" SRL

1.2. Finalidad: El proyecto colchas de bebe "ZUABECITO", tiene la finalidad de satisfacer la necesidad de personas de pocos recursos, es decir que nuestro producto satisfaga la necesidad de la demanda de dicho producto, por lo cual brindamos un precio muy accesible para los bolsillos de las personas de pocos recursos.

1.3. Propósito:

Nuestro proyecto tiene el propósito de producir colchas de bebe con diferentes tipos de tela con diseño, fibra y tela popelina blanca y así obtener el acabado del producto. Llegando al cliente de una manera agradable.

2. COSTO DE INGRESO A MERCADO

TABLA N° 1 COSTO DE OBTENER EL NIT

DETALLE	REFERENCIA	IMPORTE
MINUTA	1.1	300.00
TESTIMONIO	1.2	490.00
PUBLICACION DE PRENSA	1.3	450.00
PODER DE REPRESENTANTE LEGAL	1.4	250.00
TOTAL		1490.00

EN HOJA DE ANEXO N° 1 TRATAMIENTO DEL (NIT)

COLCHAS DE BEBE "ZUABECITO"

**Tabla N° 1.1 Sondeo de mercado abogado – minutas
(En bolivianos)**

DETALLE	REFERENCIA	IMPORTE
VIRGINIA MARIA ALIAGA MORALES –CALLE YANACOCHA N°441	1.1.1	300.00
VIVIAN M. CANIDO C. –CALLE YANACOCHA N°372	1.1.2	350.00
ANGEL MERCADO FARELL – CALLE YANACOCHA N°441	1.1.3	400.00

1.1.1 TARJETA EN HOJA DE ANEXO N° 2

1.1.2 TARJETA EN HOJA DE ANEXO N°2

1.1.3 TARJETA EN HOJA DE ANEXO N°2

**Tabla N°1.2 Sondeo de mercado de notarías –testimonio
(En bolivianos)**

DETALLE	REFERENCIA	IMPORTE
MIRIAM AGUILAR Q. – C. COMERCIO N° 994-YANACOCHA 1er PISO OF. 102	1.2.1	450.00
JUAN C. MERLO VILCA – CALLE YANACOCHA N° 428-PISO 2 OF. 6	1.2.2	490.00

COMENTARIO:

En la cual el doctor de fe pública (juan c. merlo vilca) nos brinda un ejemplar a bs.420 más la fotocopia legalizada a bs.70 lo cual hace la suma de 490 bs. Es por esa razón que fue eligió. Ya que la doctora (Miriam Aguilar q.) solo nos brinda un ejemplar al precio mencionado en tabla.

1.2.1. TARJETA EN HOJA DE ANEXO N° 3

1.2.2. TARJETA EN HOJA DE ANEXO N°3

COLCHAS DE BEBE "ZUABECITO"

TABLANº1.3 Sondeo de mercado notarías – poder de representante legal (En bolivianos)

DETALLE	REFERENCIA	IMPORTE
MIRIAM AGUILAR Q. – C. COMERCIO N° 994- YANACOCHA 1er PISO OF. 102	1.4.1	450.00
JUAN C. MERLO VILCA – CALLE YANACOCHA N° 428-PISO 2 OF. 6	1.4.2	490.00

1.2.1. TARJETA EN HOJA DE ANEXO N° 3

1.2.2. TARJETA EN HOJA DE ANEXO N°3

TABLA N° 2 COSTO DE OBTENERREGISTRO DE FUNDAEMPRESA (En bolivianos)

DETALLE	REFERENCIA	IMPORTE
CONTROL DE HOMONIMIA	2.1	136.50
FORMULARIO N° 0020 SE SOLICITUD DE MATRICULA	2.2	0.00
BALANCE DE APERTURA CON SOLVENCIA PROFECIONAL OTORGADA POR EL COLEGIO DE CONTADORES Y AUDITORES	2.3	202.00
ARANCEL	2.4	455.00
TOTAL		793.50

COMENTARIO:

-Cómo podemos ver en la tabla de costos para la inscripción a FUNDAEMPRESA no pusimos los costos del:

- Testimonio de constitución
- Publicación del testimonio

Ya que los costos fueron sondeados en la tabla de costo de obtención del NIT.

-Procedimientos para la inscripción a funda empresa en **HOJA DE ANEXO N°4**

COLCHAS DE BEBE "ZUABECITO"

TABLA N° 2.1 Sondeo de mercado de contadores

DETALLE	REFERENCIA	IMPORTE
ALEYDA JIMENES COAQUIRA CALLE PUCARANI N° 100CASI ESQUINA MONTES	2.1.1	202

2.1.1. TARJETA EN HOJA DE ANEXO N°5

**TABLA N° 2.2 Sondeo de mercado de medios de prensa
(En bolivianos)**

DETALLE	REFERENCIA	IMPORTE
PERIODICO EL DIARIO	1.3.1	450.00
PERIODICO LA JORNADA	1.3.2	450.00

COMENTARIO:

La oferta es de media página en los dos casos, no dan referencia escrita.

**TABLA N° 3 COSTO A INSCRIBIRSE A CAJA DE SEGURO SOCIAL
(En bolivianos)**

DETALLE	REFERENCIA	IMPORTE
FOLDER AMARILLO CON FASTENER	3.1	1.50
FOTOCOPIA DE CEDULA DE IDENTIDAD	3.2	0.20
FOTOCOPIA DEL NIT	3.3	0.20
FOTOCOPIA DE LA FACTURA DE LUZ	3.4	0.20
FOTOCOPIA DEL TESTIMONIO DE CONSTITUCIÓN DE LA SOCIEDAD	3.5	0.20
FOTOCOPIA DE PODER NOTARIADO DEL REPRESENTANTE LEGAL	3.6	0.20
TOTAL		2.50

COLCHAS DE BEBE "ZUABECITO"

COMENTARIO:

Es la inscripción que menos pide documentos originales, por tanto la hace menos costosa.

Procedimientos para inscribirse a caja de seguro social en **HOJA DE ANEXO N° 6**

TABLA N° 4- COSTO DE INSCRIBIRSE A GESTORA DE PENSIONES (AFFPs)
(En bolivianos)

DETALLE	REFERENCIA	IMPORTE
COPIA SIMPLE DEL FORMULARIO DE SOLICITUD DE EMPADRONAMIENTO PRESENTADO AL SIN.	4.1	0.20
COPIA SIMPLE DEL TESTIMONIO DE PODER DE REPRESENTANTE LEGAL	4.2	0.20
COPIA SIMPLE DEL DOCUMENTO DE IDENTIDAD DEL REPRESENTANTE LEGAL	4.3	0.20
TOTAL		0.60

PROCEDIMIENTOS PARA INSCRIBIRSE A GESTORA DE PENSIONES **HOJA DE ANEXO N°7**

COLCHAS DE BEBE "ZUABECITO"

TABLA N° 5- COSTO DE OBTENER LA LICENCIA DE FUNCIONAMIENTO

(En bolivianos)

DETALLE	REFERENCIA	IMPORTE
FORMULARIOS (AVC-01, AVC-02,RCI-1 A)	5.1	13.00
FOTOCOPIA DEL DOCUMENTO DE IDENTIDAD DEL LA PERSONA RESPONSABLE O REPRESENTANTE LEGAL	5.2	0.20
FOTOCOPIA DEL NIT	5.3	0.20
FOTOCOPIA BALANCE DE APERTURA APROBADO Y SELLEDO POR EL SIN.	5.4	0.20
FOTOCOPIA DEL TESTIMONIO DE CONSTITUCIÓN DE LA SOCIEDAD	5.5	0.20
PLANILLA DE HABERES ORIGINAL Y TRES COPIAS	5.6	0.60
EXAMEN PREOCUPACIONA (CADA UNO 100BS	5.7	400.00
TOTAL		414.00

COMENTARIO:

LA CNS requiere de un costo adicional referido a un examen profesional por cada empleado que se afilie.

5.1 FORMULARIOS **HOJA DE ANAXO N° 8**

5.7 REQUISITOS DE AFILIACION DEL EMPLEADOR EN **HOJA DE ANEXO N°8**

TABLA N°6 COSTO DE ORGANIZACIÓN:

(En bolivianos)

DETALLE	REFERENCIA	IMPORTE
COSTO DE OBTENER EL NIT	T. 1	1490
COSTO DE OBTENER MATRICULA DE FUNDAEMPRESA	T. 2	793.50
COSTO PARA LA OBTENCION DE LA LICENCIA DE FUMCIONAMIENTO	T. 5	414
COSTO PARA LA INSCRIPCION EN LA CAJA NACIONAL DE SALUD	T. 3	2.50
COSTO PARA INSCRIBIRSE EN LAS AFP	T. 4	0.60
TOTAL		2700.60

CAPITULO SEGUNDO

ESTUDIO DE MERCADO

2.1. CARACTERÍSTICAS DEL TIPO DE MECADO

CALENDARIO PRESUPUESTO CONSIDERANDO TRES MESES PARA LOS ESTUDIOS DE:

MERCADO----- (15 DÍAS)

REINGENIERÍA ----- (1 MES)

EVALUACIÓN----- (2 MESES)

ARMADO FINAL ----- (15DIAS).

COMPETENCIAS:

TECNICO EN CIENCIAS ECONÓMICAS Y CONTABLES ----- (\$1000)

TÉCNICO EN INGENIERIA ----- (\$500)

IMPRESIÓN ----- (\$50)

CALENDARIO

ESTUDIO TIEMPOS		1 MES	2 MESES	3MESES	4 MESES
ESTUDIO MERCADO	DE	▬			
ESTUDIO INGENIERIA	DE		▬		
ESTUDIO EVALUACION	DE		▬	▬	
ARMADO FINAL					▬

COLCHAS DE BEBE "ZUABECITO"

COSTO ESTUDIO DE PROYECTO

DETALLE	IMPORTE
TECNICO EN CIENCIAS ECONÓMICAS Y CONTABLES	6960.00
TÉCNICO EN INGENIERIA	3480.00
IMPRESIÓN	348.00
TOTAL	10788.00

COMENTARIO:

El costo del cálculo del estudio de proyecto se hace en baje a lo máximo que podría llegar a pactarse en un estudio preliminar antes de realizar el negocio.

2.2. SITIO ESTRATÉGICO-LUGAR Y ASPECTOS SOCIOECOLOGICO

El lugar estratégico más seguro es la Tumusla y la tablada de la ciudad de la paz, que en este lugar es donde hay más demanda del producto.

TIPOS DE MERCADO

El mercado al que nos dirigimos es de competencia monopolística donde existen muchos oferentes, pero se distinguen en forma de presentación o servicio.

El ganador en el nicho es "Talleres Illimani", que ofrece suaves artículos para bebés hasta los tres años, hechas al 100% alpaca súper fino, en su mayoría tejida y bordada a mano. Con más de 25 años de experiencia que se traduce en productos de alta calidad.

2.3. INVESTIGACIÓN CUALITATIVA-CARACTERISTICAS DEL OFERENTE A EMULAR EN EL SITIO ESTRTEGICO

-Nombre de la empresa: 'Talleres Illimani'

-Atributos físicos del producto o ambientes físicos de un servicio:

Colchas de aproximadamente 115 cm. por 100cm. las almohaditas de 40cm. por 30cm, con tela original y fibra.

COLCHAS DE BEBE "ZUABECITO"

-Atributos químicos, composición del producto o descripción del servicio:

Con 85% algodón, 15% poliéster, en tela diseño.

Forma de presentación envase del producto o calidad de instalaciones de un servicio:

El envase del producto es de manera múltiple ya que son proporcionadas en bolsas con su caracterización y cajas de la misma manera con su caracterización.

-Atributos técnicos

Elaborados por maquinas industriales y a mano.

-Forma de comercialización:

La forma de comercialización es directo al cliente y al por mayor y están ubicados en la ciudad de la paz y el alto dirigida por el quinteros, junto con un grupo estable y solido por otras especialistas en artículos para bebes a mano y maquinas manuales.

-Precio del sustituto perfecto:

El precio de los oferentes ya mencionados oscila entre 50 y 55 bolivianos.

-Publicidad del sustituto perfecto:

Su publicidad más que todo se lo ve en las etiquetas en el producto.

2.4. INVESTIGACIÓN CUANTITATIVA

Datos de consumo aparente del bien o un agregado próximo

TABLA N° 7 CONSUMO APARENTE DEL AGREGADO PROXIMO

AÑOS	2009	2010	2011	2012	2013
PERIODOS	1	2	3	4	5
CONSUMO APARENTE	2927815	3077918	3351037	3464776	3776281

2.5. PROYECCIÓN DE DEMANDA CON MÉTODO DE CONSUMO POR HABITANTE O CLIENTE

Tabla de población

- Población según censo – Bolivia 2011 N° de habitantes 6376158
- Tasa de crecimiento es 2.03%
- Para año 2013 se calcula una población de 6637658

COLCHAS DE BEBE "ZUABECITO"

PROYECCION DE LA POBLACION

AÑOS	2011	2012	2013	2014	2015
POBLACION	6376158	6505594	6637658	6772402	6909882

AÑOS	2016	2017
POBLACION	7050153	7193271

Consumo por habitante

$$\text{@} = \frac{\text{PRODUCCION } j}{\text{N}^{\circ} \text{ DE CLIENTES}}$$

$$\text{@} = \frac{3776281}{6637658}$$

$$\text{@}=0,58$$

CONSUMO APARENTE

AÑOS	2015	2016	2017
@	0,58	0,58	0,58
Población	6909882	7050153	7193271
Consumo Aparente	4007731,56	4089088,74	4172097,18

COMENTARIO:

La demanda en los años comprendidos 2011 y 2013 presento un aumento debido al crecimiento de la población

COLCHAS DE BEBE "ZUABECITO"

PROYECCION DE DEMANDA

AÑOS	UNO	DOS	TRES
DEMANDA	4007731,56	4089088,74	4172097,18

2.6. INVESTIGACION CUANTITATIVA PROYECCION DE LA OFERTA DEL AGREGADO PROXIMO DE TRES AÑOS

2.7.

AÑOS	UNO	DOS	TRES
CONSUMO	5012350,682	5257955,865	5515595,702

COMENTARIO:

La oferta de año uno, año tres incrementa pero no llega a cubrir la demanda.

2.7. INVESTIGACIÓN CUANTITATIVA -BALANCE OFERTA DEMANDA DE AGREGADO PRÓXIMO

AÑOS	UNO	DOS	TRES
OFERTA	5012350,682	5257955,865	5515595,702
DEMANDA	4007731,56	4089088,74	4172097,18
EXCESO DE OFERTA	1004619,12	1168167,125	1343498,52

COLCHAS DE BEBE "ZUABECITO"

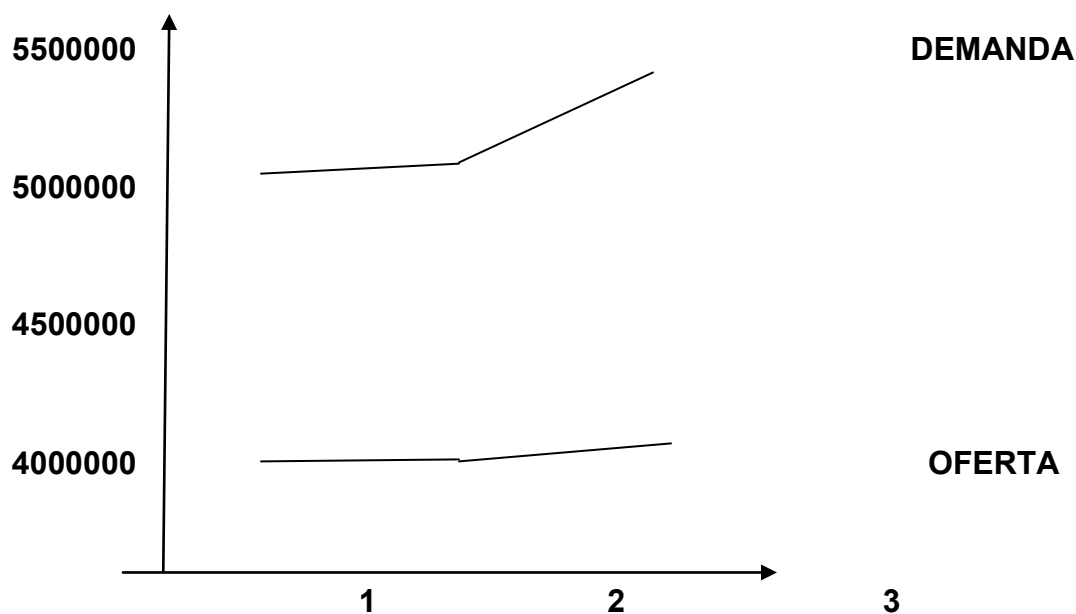

COMENTARIO:

Según el gráfico de oferta y demanda proyectadas se puede advertir que mientras la demanda crece se presenta una disminución de la oferta, por tanto desde el punto de vista comercial el producto es viable. Como medidas para que la demanda del producto sea satisfecha se sugiere.

Obtener créditos

Obtener personal capacitado

Ampliar la infraestructura implementar tecnología

Organizar cooperativas de trabajo para abarcar grandes lotes de pedido

COLCHAS DE BEBE "ZUABECITO"

2.8. DISEÑO DE LAS TÁCTICAS DE LA ESTRATEGIA COMERCIAL

Nombre de la empresa: "COLCHAS PARA BEBE ZUABECITO"

<p>2.8.1. CARACTERÍSTICAS FÍSICAS DEL BIEN</p>	<p>MATERIAPRIMA: Tela principal elaborada con diseño infantil ,y fibra de vidrio medio relleno con fibra borde delineado con el color de la tela</p> <p>EL DISEÑO: La colcha será elaborado con un diseño infantil con las siguientes características :</p> <ul style="list-style-type: none">+ Colchas de medidas 115cm x 100cm+ Almohadita de medidas 40cmx 30cm+ Telas principales elaborados con diseños infantiles+ Medio relleno con fibra+ Borde delineado con el color de la tela <p>COLORES: Los colores de las colchas serán :</p> <ul style="list-style-type: none">+ Celeste cielo+ Rosado bebe+ Amarillo claro+ Blandos con diseño+ Verde claro <p>LOGOTIPO: el logotipo será un bebe pre en animación en el cual el nombre del producto ira arriba y sus características generales a un costado junto con la dirección.</p>
<p>2.8.2. CARACTERÍSTICAS QUÍMICAS DEL BIEN</p>	<ul style="list-style-type: none">+ Tela principal con diseño 15% algodón y 85% poliéster.+ Tela popelina y fibra. <p>(será comprada del mercado y no se usara ningún químico en la fabricación del mismo)</p>
<p>2.8.3. CARACTERÍSTICAS TÉCNICAS DEL BIEN</p>	<p>ELABORADO CON MAQUINARIA INDUSTRIAL: que consta de:</p> <ul style="list-style-type: none">+ Una maquina overlock.+ Una recta industrial.+ Unos carreteles.+ Plancha industrial.+ Y personal capacitado, costureros, cortadores y ayudantes de costura.

COLCHAS DE BEBE "ZUABECITO"

2.8.4. Servicios complementarios:

SERVICIOS COMPLEMENTARIOS	Incluye un juguete para bebe de regalo en los envases de presentación.
---------------------------	--

2.8.5. Descripción de forma de comercialización.

UBICACION	<ul style="list-style-type: none">✚ El puesto de venta estará ubicado en la calle Tumusla, pasaje Tablada.✚ También en los puestos de maternidad.✚ Ferias minoristas y mayoristas.
-----------	--

2.8.6. Forma de presentación:

<u>FORMA DE PRESENTACIÓN</u>	Vender el producto en un envase versátil, es decir que tenga alguna otra utilidad como ser un bolso de plástico del envase las dimensiones serán de 40cm x 30 cm x 10 cm. Con el logotipo del producto en la bolsa.
------------------------------	--

COLCHAS DE BEBE "ZUABECITO"

PRESIO DEL SUSTITUTO PERFECTO

Como podemos observar haciendo un sondeo del mercado pudimos observar que el precio oscila entre 45 y 50 bolivianos

ALTERNATIVA DE COMERCIALIZACIÓN:

La comercialización del sustituto perfecto en lanzamiento al mercado será de forma directa al cliente siendo la venta al por mayor y menor.



REQUERIMIENTO	UNIDAD DE MEDIDA	CANTIDAD
PERSONAL	EMPLEADOS	1
MUEBLES	MESA	1
	SILLAS	2
	VITRINAS	2
OTROS	COLGADORES	24

A.- FUNCIONES DE PERSONAL DE COMERCIALIZACION:

DETALLE	FUNCIONES
VENDEDOR	- Vender los productos de la empresa asumiendo las reglas de hora de entrada y salida..

B.- COSTO LABORAL DE COMERCIALIZACION:

DETALLE	IMPORTE	TOTAL
VENDEDOR	500	500

COLCHAS DE BEBE "ZUABECITO"

COMERCIALES: el costo laboral de comercialización no contiene aportes patronales por ley porque su sueldo es menor al sueldo mínimo nacional.

C.- COSTO FIJO DE COMERCIALIZACION:

DETALLE	IMPORTE	TOTAL
VENDEDOR	500	500
SERVICIO DE LIMPIESA DEL AMBIENTE	20	20
MUEBLES		

2.8.7. ESTIMAR EL FONDO DE LANZAMIENTO DEL PRODUCTO O SERVICIO MEDIANTE LA IMPRESIÓN DE 3000 VOLANTES Y EL COSTO DE DISTRIBUCIÓN. ADJUNTAR SONDEO DE MERCADO DE DOS IMPRENTAS.

TABLA N° 8--FONDO DE LANZAMIENTO

DETALLE	REFERENCIA	IMPORTE
ARTES GRAFICAS CROMATIK	1	750
DISTRIBUCION	2	1980
TOTAL		2730

COMENTARIO:

Para una cantidad de volantes que son 3000 unidades a color el costo es de 750 bs que será para la distribución de 3 meses y el costo anual será de la forma cotizada en la tabla

La distribución de 3000 volantes en tres meses sin considerar fines de semana , por medio día sería 40 volantes, por lo cual pagan un monto estimado de 30 bs medio día , siendo así un monto de sueldo al mes de 520bs estimándolo anual el monto sueldo sería de 1980 bs.

COLCHAS DE BEBE "ZUABECITO"

■ 90 DIAS – 24 DIAS = 66 DIAS * 30BS. = 1980

1. TARJETA EN HOJA DE **ANEXO N° 9**
DISEÑO DEL VOLANTE EN HOJKA DE **ANEXO 10**

TABLA N° 8.1. SONDEO DE MERCADO DE IMPRENTAS

DETALLE	REFERENCA	IMPORTE
ARTES GRAFICAS CROMATIK	20.1.2.1.	750
ARTES GRAFICAS PLEROMA	20.1.2.1	1050

COMENTARIO:

Para una cantidad de volantes que son 300 unidades a color. Es de 750 bs que será para la distribución de 3 meses.

20.1.2.1 TARJETA EN HOJA DE **ANEXO N° 9**

20.1.2.2 TARJETA EN HOJA DE **ANEXO N° 9**

Recuperar la información de la práctica de diseño de fondo de lanzamiento, para asignar como costo de publicidad anual. Costo de publicidad anual bs 2730.

CAPITULO TERCERO

PROCESO DE TRANSFORMACION Y TAMAÑO

1. INVESTIGACIÓN CUALITATIVA- TIEMPOS DEL SICLO PRODUCTIVO:

ACTIVIDADES		BREVE DESCRIPCION	TIEMPOS
1.MEDICION MARCACION	Y	Extender la tela principal, medir y marcar según medidas del modelo con ayuda de una regla y tiza. Proceder de la misma manera con la tela posterior fibra térmica, también medir las almohaditas	5 minutos
2.CORTAR		Una vez marcadas las telas y fibra térmica se corta también la cinta para el encaje fruncido así mismo la almohada	8 minutos
3.SEPARAR TELA	LA	Ordenar y distribuir la tela para costura de conchas y las almohadas	5 minutos
4.COSER		Coincidir la tela principal con la tela posterior y coser de revés dejando un lado abierto	20 minutos
5.RELLENAR		Dar la vuelta e introducir la fibra térmica acomodando para que quede uniforme	10 minutos
6.SEMIACABADO		Coser con un hilo de contraste con el color de la colcha la etiqueta bordada en uno de los lados y las telas de las almohada	6 minutos
7.OVERLOQUEADO DE CINTA		Fruncir todo el borde de la tela que se pondrá a la colcha y a la almohada	3 minutos
8.FRUNCIR		Coser la cinta por el borde de la colcha	4 minutos
9.DESHILADO ACABADO	Y	Sacar hilván que se haya quedado por demás en el proceso	3 minutos
10EMPAQUE		Doblar y acomodar el producto acabado en la bolsa de presentación con la etiqueta impresa	5 minutos
		TOTAL	1 hora y 05 minutos

COLCHAS DE BEBE "ZUABECITO"

COMENTARIO: El proyecto base presenta un proceso complejo y tiempos muy cortos, considerando que es el inicio de la actividad no se cuenta con la destreza ni la experiencia del personal para producir a tiempos cortos.

Por otro lado los tiempos establecidos son una buena opción para futuras producciones donde el personal ya tendrá la experiencia y rapidez necesaria. La misma demanda llegara a incrementar la producción por día, en eso casos se puede recurrir a la compra de otra maquinaria, contratación de mayor personal, generando así una producción paralela. Los procesos del proyecto base se cambiaran para que se realice de forma mássencilla.

2. TABLA N°9 CAPACIDAD DE PRODUCCION EN SECUENCIA PARALELA CON INCREMENTO DE CAPITAL

TIEMPO	DÍA	MES	AÑO
COLCHAS PARA BEBE	14	364	4368

Calculo de los módulos de capital

$$7 * 2 = 14$$

$$14 * 26 = 364$$

$$364 * 12 = 4368$$

Para este caso dos módulos de capital constituyen a dos juegos de maquinarias que producirán al mismo tiempo por tanto duplicaran la producción.

- ELEMENTOS DEL CONJUNTO TRANSFORMADOR EN COLCHAS DE BEBE
HOJA DE **ANEXO N°**

-SUMINISTROS HOJA DE **ANEXO N°**

-REQUERIMIENTO DE INSTALACIONES EN METROS CUADRADOS PARA
EL PROCESO DE TRANSFORMACIÓN HOJA DE **ANEXO N°**

-ELEMENTOS DE SOPORTE AL PROCESO DE PRODUCCIÓN HOJA DE
ANEXO N°

COLCHAS DE BEBE "ZUABECITO"

CAPACIDAD DE PRODUCCIÓN NORMAL CON SECUENCIA PARALELA POR DIVISIÓN DE TRABAJO O POR INCREMENTO DE CAPITAL CON MÓDULOS DE PRODUCCIÓN.

TIEMPO(U/M)	DÍA	MES	AÑO
UN EMPLEADO 8 HORAS DIARIAS	7	182	2184
TRES EMPLEADOS 8 HORAS DIARIAS	21	546	6552

Calculo secuencia paralela COLCHAS PARA BEBE

$$\frac{8}{1.03} = 7.77 * 3 = 21$$
$$7 * 26 = 182 * 3 =$$
$$182 * 12 = 2184 * 3 = 6552$$

Manteniendo un módulo de capital, se procede a la división de los tres empleados para que puedan producir en secuencia paralela.

COMENTARIO:

El proyecto base no presenta datos de producción con secuencia paralela, por tanto se añade los mismos para mejorar la información.

La producción de las colchas es por 8 horas diarias en 26 días a la semana, el proceso dura aproximadamente 1 hora y tres minutos, se logra una producción al día de 7 unidades en secuencia lineal.

COLCHAS DE BEBE "ZUABECITO"

3. PROGRAMA DE ABASTECIMIENTO ANUAL PARA LA CAPACIDAD DE PRODUCCIÓN O PRESTACION DE UN CICLO

TABLA N° 10 – PROGRAMA DE ABASTECIMIENTO ANUAL







DETALLE	U DE M	CANTIDAD	PRECIO	REF	IMPORTE
 Tela con diseños	rollos	119	380.00	1	45220.00
 Tela popelina	rollos	119	350.00	2	41650.00
 Fibra	rollos	110	600.00	3	66000
 Hilos	caja	2	78.00	4	156.00
 Etiqueta	unidad	7000	0.20	5	1400.00
 Etiqueta impresa	paquete	158	40.00	6	6320.00
 Bolsa plástica	paquete	70	45.00	7	3150.00
Total					163896.00

TABLA N° 10.1. - SONDEO DE MERCADO TELAS CON DISEÑO.

DIRECCION DEL PROVEEDOR	UNIDAD DE MEDIDA	PRECIO bs
"Galería azul" calle Isaac Tamayo N°651	Rollo	380
"Tienda de telas" calle Isaac Tamayo N° 743	Rollo	450

TABLA N° 10. 2. - SONDEO DE MERCADO TELA POPELINA BLANCA

DIRECCION DEL PROVEEDOR	UNIDAD DE MEDIDA	PRECIO bs
"Galería azul" calle Isaac Tamayo N°651	Rollo	360
Centro comercial "san Martín " calle Isaac Tamayo N°230	Rollo	350

COLCHAS DE BEBE "ZUABECITO"

TABLA N°10 .3 SONDEO DE MERCADO PARA FIBRA TÉRMICA

DIRECCION DEL PROVEEDOR	UNIDAD DE MEDIDA	PRECIO bs
Comercial "Cóndor" calle santa cruz n°35	Rollo	630
Galería " Alejandra " calle graneros	Rollo	600

TABLA N° 10.4.- SONDEO DE MERCADO PARA HILOS

DIRECCION DEL PROVEEDOR	UNIDAD DE MEDIDA	PRECIO bs
Centro comercial "Isaac Tamayo" Calle Isaac Tamayo n° 688	Caja	78
"Galería azul" calle Isaac Tamayo n°651	Caja	78

TABLA N° 10.5.- SONDEO DE MERCADO PARA ETIQUETAS

DIRECCION DEL PROVEEDOR	UNIDAD DE MEDIDA	PRECIO bs
Imprenta "rojas albino " calle bueno n° 688	Unidad	0,50
"Revolutionsprint"	Unidad	0,50

COLCHAS DE BEBE "ZUABECITO"

TABLA N° 10.6. - SONDEO DE MERCADO PARA BOLSAS PLÁSTICAS

DIRECCION DEL PROVEEDOR	UNIDAD DE MEDIDA	PRECIO bs
Tienda de plásticos, calle Garcilaso	Paquete	45
Tienda de bolsas, calle tablada	Paquete	55

TABLA N° 11-CUADRO DE OTROS SUMINISTROS







DETALLE	U. DE M	CANTIDAD	PRECIO	REF	IMPORTE
 Agujas para recta	docena	12	25.00	1	300.00
 Agujas para overlock	docena	6	25.00	2	150.00
 Carreteles o boinas	docena	1	10.00	3	10.00
 Tizas	caja	6	38.00	4	228.00
 Cinta métrica	unidad	3	1.50	5	4.50
 Energía eléctrica	Kw/hora	310	192.00	6	2314.32
 Agua	M ³	6	20.00	7	240.00
Total					3246.82

TABLA N°11.1- SONDEO DE MERCADO AGUJAS PARA MAQUINA OVERLOCK – MAQUINA RECTA

DIRECCION DEL PROVEEDOR	UNIDAD DE MEDIDA	PRECIO bs
Zona 16 de julio, av. Alfonzo Ugarte	paquete	25
Zona 16 de julio, av. Alfonzo Ugarte	paquete	25

COLCHAS DE BEBE "ZUABECITO"

TABLA N°11.2. - SONDEO DE MERCADO CINTA METRICA

DIRECCION DEL PROVEEDOR	UNIDAD DE MEDIDA	PRECIO bs
Zona 16 de julio, av. Alfonzo Ugarte	Unidad	1.50
Zona 16 de julio, av. Alfonzo Ugarte	unidad	1.50

TABLA N° 11.3. -SONDEO DE MERCADO TIZAS

DIRECCION DEL PROVEEDOR	UNIDAD DE MEDIDA	PRECIO bs
Zona 16 de julio, av. Alfonzo Ugarte	caja	38
Zona 16 de julio, av. Alfonzo Ugarte	caja	45

CAPITULO CUARTO

ASPECTOS DE ORGANIZACIÓN

1. PROCESOS O CAMPOS EN TIEMPO DE EJECUCIÓN

Actividades del administrador..

CAMPOS DE ACTIVIDAD	TIEMPO	RESPONSABILIDAD
✚ CONTRATACION DE INMUEBLE (sondeo-calificar-negociar)	50días	ADMINISTRADOR
✚ COMPRADE MUEBLES (sondeo –calificar-negociar)	6 días	ADMINISTRADOR
✚ COMPRA DE INVENTARI INICIAL (sondeo –calificar-negociar)	6 días	ADMINISTRADOR
✚ CONTRATACION DEL PERSONAL (sondeo –calificar-negociar)	8días	ADMINISTRADOR
✚ ASPECTO LEGAL (sondeo –calificar-negociar)	8 días	ADMINISTRADOR

COMENTARIO.-Se tomara las actividades por separado ,también se añade la actividad de contratación del personal.

1.1. TABLA 12. Organigrama de tiempo de ejecución.



COLCHAS DE BEBE "ZUABECITO"

1.2. Funciones de personal de tiempo de ejecución.

ACTIVIDADES	funciones
✚ CONTRATACIÓN DE INMUEBLE	El administrador debe contratar un inmueble en los primeros 50 días, buscando la mejor oferta, de preferencia en la calle Tumusla.
✚ COMPRA DE MUEBLES	El administrador compra los muebles y la maquinaria en los primeros seis días.
✚ COMPRA DE INVENTARIO	El administrador compra el inventario inicial en la tercera semana durante seis días.
✚ CONTRATACIÓN DE PERSONAL	El administrador para contratar personal podrá un anuncio al cinco de todas las actividades y calificara el personal en ocho días.
✚ ASPECTO LEGAL	El administrador preparara toda la documentación legal en la última semana.

1.3. Tabla 13. Costo laboral de tiempo de ejecución.

COMPONENTES	MENSUAL	CONTRATO 3 MESES
ADMINISTRADOR	1800	5400
TOTAL		5400

2. PROCESOS O CAMPOS EN TIEMPO DE OPERACIÓN.

CAMPOS DE ACTIVIDAD	TIEMPO	RESPONSABILIDAD
✚ ABASTECIMIENTO Compra de materia prima directa e indirecta	1 día y 8 horas	ADMINISTRADOR
✚ PRODUCCIÓN: <ul style="list-style-type: none"> ▪ maquina recta ▪ maquina overlock ▪ plancha industrial ▪ tijera de acero Por día siete colchas de bebe	8 horas	COSTURERO CORTADOR AYUDANTE DE COSTURA
✚ COMERCIALIZACION ventas por mayor y menor	De 07:00 am a 21:00 pm	ADMINISTRADOR
✚ ADMINISTRACION registros contables	De 03:00 pm a 06:00pm	ADMINISTRADOR

COLCHAS DE BEBE "ZUABECITO"

COMENTARIO.-

Las actividades en tiempo de operación se tomara por separado ordenando las actividades q se realizara a diario.

2.1. TABLA 14. Organigrama de tiempo de operación



2.2. Funciones de personal de tiempo de operación.

RESPONSABLE	ACTIVIDAD	FUNCION
ADMINISTRADOR	ABASTECIMIENTO	Administrador o propietario quien se hará cargo de comprar los materiales directos y suministros cada vez que se requiera.
COSTURERO	PRODUCCION	es el encargado de costurar la mayor parte de las colchas ,también overlockea la telas de las almohadas.
CORTADOR	PRODUCCION	es el encargado de cortar todas las telas además overlockear los bordes de las telas.
AYUDANTE DE COSTURA	PRODUCCION	es el encargado de acomodar las telas y prepararlas para el corte , se encarga también de sacar el hilván y empaquetar el producto

COLCHAS DE BEBE "ZUABECITO"

		final para la venta.
ADMINISTRADOR	COMERCIALIZACION REGISTRO CONTABLE	el administrados o propietario es quien se hará cargo de ofrecer el producto terminado , se encarga también de los registros contables.

2.3. TABLA 15. Costo laboral mensual de tiempo de operación.

NOMINA	SALARIO MES	APOR TE AFP 1.71%	APORTE CSS 10%	APORT E PATRO NAL VIVIEN DA 2%	APORTE SOLIDAR IO 3%	TOTAL
COSTURERO	1200	20.52	120	24	36	1400.52
CORTADOR	1200	20.52	120	24	36	1400.52
AYUDANTE DE COSTURA	1000	17.10	100	20	30	1167.10
Total	3400	58.14	340	68	102	3968.14

2.4. TABLA 16. Costo laboral anual de tiempo de operación.

CATEGORÍAS	TOTAL
COSTOS LABORALES MENSUALES	47617.68
AGUINALDO	3400.00
PREVISÓN INDENMINIZACIÓN	3400.00
VACACIONES	1700.00
TOTAL	56117.68

CAPITULO QUINTO

OBRAS CIVILES Y LOCALIZACIÓN

1.1 TABLA 17. LISTADO DE OBRAS CIVILES POR PROCESO

DETALLE	M ²
ADMINISTRACIÓN	
OFICINAS DE GERENCIA	20
PRODUCCIÓN	
AMBIENTE PRINCIPAL	40
AMBIENTE COMPLEMENTARIO(BAÑO)	4
ALMACÉN DE SUMINISTROS	6
COMERCIALIZACIÓN	
PUESTO DE VENTAS(TIENDA)	20
TOTAL	90

Método de puntaje en la micro localización

Variables del método de puntaje

COSTO 0.30

DISTANCIA AL NICHO 0.40

ESTÉTICA (PRESENTACIÓN DE LAS INSTALACIONES) 0.30

COLCHAS DE BEBE "ZUABECITO"

1.2 TABLA 18 método de puntaje en la micro localización

ALTERNATIVA	UNIDAD DE MEDIDA	MONTO	IMPORTANCIA RELATIVA	CALIFICACION	NOTA
ALTERNATIVA "A"					
EL ALTO ZONA 16 DE JULIO ENTRE CALLE NERY Y LA AVENIDA ALFONZO UGARTE	M ²				
COSTO	64 ²	1392	0.3	1	0.3
DISTANCIA AL NICHOS	700M ²		0.4	2	0.8
ESTÉTICA	NO NECESITA MEJORAS		0.3	2	0.6
TOTAL					1.7
ALTERNATIVA "B"					
EL ALTO ZONA RIO SECO	M ²				
COSTO	70 ²	1044	0.3	2	0.6
DISTANCIA AL NICHOS	2000M ²		0.4	2	0.4
ESTÉTICA	REGULAR		0.3	2	0.3
TOTAL					1.3

Anexo n°18

COMENTARIO:

El proyecto contara con un taller ubicado en la Ciudad de El Alto Zona 16 de julio entre calle Nery y la Avenida Alfonzo Ugarte, y una tienda ubicada en la Tumusla.

CAPITULO SEXO

COSTOS

1. TABLA 19 COSTO VARIABLE

2. DETALLE	IMPORTE
PROGRAMA DE ABASTECIMIENTO ANUAL.	163896.00
CUADRO DE OTROS SUMINISTROS ANUAL.	3246.82
TOTAL COSTO VARIABLE	167142.82

COMENTARIO.-

El costo variable se obtiene por la base del programa de abastecimiento anual en Bs163896.00 más el cuadro de otros elementos Bs 3246.82 que da un total de Bs 167142.82

2. TABLA 20 COSTO MEDIO VARIABLE – COMENTARIO.

DETALLE	IMPORTE
COSTO VARIABLE ANUAL.	167142.82
PRODUCCIÓN ANUAL.	6552.00
COSTO MEDIO VARIABLE	25.51

COMENTARIO.-

El costo medio variable se obtiene por la base del costo variable anual 167142.82 dividido entre la producción anual 6552 colchas

COLCHAS DE BEBE "ZUABECITO"

3. TABLA 21 DE COSTO FIJO

DETALLE	REF.	IMPORTE
COSTO LABORAL ANUAL	1	56117.68
DEPRECIACIÓN	2	661.15
AMORTIZACIÓN DE ACTIVO DIFERIDO	3	4722.15
ALQUILER	4	29232.00
OTROS PUBLICIDAD	5	2730.00
TOTAL		93462.98

(1) Tabla nº 16

(2) Tabla nº 25

(3) Tabla nº 22

(4) Tabla nº 18

(5) Tabla nº 8

COMENTARIO.- El costo fijo está formado por el costo laboral anual, depreciación, amortización de activo diferido, alquiler y publicidad lo cual nos da un total de Bs 93462.98

3.1. TABLA 22. ACTIVO DIFERIDO

	IMPORTE	TASA	AMORTIZACIÓN
DETALLE	2700.60	25%	675.15
COSTO LABORAL EJECUCIÓN	5400	25%	1350
COSTO ESTUDIO DEL PROYECTO	10788.00	25%	2697
TOTAL			4722.15

3.2 TABLA 23. MAQUINAS

4 DETALLE	REF.	IMPORTE Bs
MAQUINA RECTA	23.1	2000
MAQUINA OVERLOCK	23.2	2300
TOTAL		4300

COLCHAS DE BEBE "ZUABECITO"

TABLA 23.1 Sondeo de mercado de máquina recta No 1

DIRECCION DEL PROVEEDOR	UNIDAD DE MEDIDA	PRECIO bs
Zona 16 de julio,av. Alfonzo Ugarte	Unidad	2000
Zona 16 de julio,av. Alfonzo Ugarte CASA UNIC	unidad	2100

TABLA 23.2 Sondeo de mercado de máquina overlock No 2

DIRECCION DEL PROVEEDOR	UNIDAD DE MEDIDA	PRECIO bs
Zona 16 de julio,av. Alfonzo Ugarte	Unidad	3500
Zona 16 de julio,av. Alfonzo Ugarte CASA UNIC	unidad	2300

3.3. TABLA 24. HERRAMIENTAS

DETALLE	REF.	IMPORTE Bs
PLANCHA INDUSTRIAL	2 4.1	1100
TIJERA DE ACERO	24.2	35
REGLA DE MADERA	24.3	15
TOTAL		1150

COLCHAS DE BEBE "ZUABECITO"

TABLA 24.1 Sondeo de mercado de plancha industrial No 1

DIRECCION DEL PROVEEDOR	UNIDAD DE MEDIDA	PRECIO bs
Zona 16 de julio,av. Alfonzo Ugarte "GALERIA YUL"	Unidad	1100
Zona 16 de julio,av. Alfonzo Ugarte	unidad	1300

TABLA 24.2 Sondeo de mercado tijeras de acero No 2

DIRECCION DEL PROVEEDOR	UNIDAD DE MEDIDA	PRECIO bs
Zona 16 de julio, av. Alfonzo Ugarte	Unidad	35
Zona 16 de julio, av. Alfonzo Ugarte	unidad	90

TABLA 24.3Sondeo de mercado regla de madera No 3

DIRECCION DEL PROVEEDOR	UNIDAD DE MEDIDA	PRECIO bs
Zona 16 de julio, av. Alfonzo Ugarte	Unidad	25
Zona 16 de julio, av. Alfonzo Ugarte	unidad	15

COLCHAS DE BEBE "ZUABECITO"

3.4. TABLA 25.- MUEBLES

4 DETALLE	REF.	IMPORTE BS
MESAS	25.1	345
SILLAS	25.2	104
MERCADO DE METAL	25,3	500
TOTAL		949

TABLA 25.1 Sondeo de mercado mesas No 1

DIRECCION DEL PROVEEDOR	UNIDAD DE MEDIDA	PRECIO bs
Puesto n° 729 , calle Vicente Ochoa	Unidad	345
Puesto n° 700,calle Vicente Ochoa	unidad	360

TABLA 25.2 Sondeo de mercado sillas No 2

DIRECCION DEL PROVEEDOR	UNIDAD DE MEDIDA	PRECIO bs
Puesto n° 729 , calle Vicente Ochoa	Unidad	52
Puesto n° 700,calle Vicente Ochoa	unidad	60

COLCHAS DE BEBE "ZUABECITO"

TABLA 25.3-Sondeo de mercado de metal No 3

DIRECCION DEL PROVEEDOR	UNIDAD DE MEDIDA	PRECIO bs
Mueblería /cerrajería, calle la gasca n° 871	Unidad	250
cerrajería, calle la gasca n° 871	unidad	360

3.5. TABLA 26. Depreciación de activo fijo

DETALLE	REF.	IMPORTE	TASA	DEPRECIACION
MAQUINAS		4300	12.5%	537.50
HERRAMIENTAS		1150	2.5%	28.75
MUEBLES		949	10%	94.90
TOTAL				661.15

4. TABLA 27. COSTO MEDIO FIJO.

DETALLE	UN MES	UN AÑO
CAPACIDAD DE PRODUCCIÓN	546	6552
COSTO FIJO	93462.98	93462.98
COSTO MEDIO FIJO	171.18	14.26

COMENTARIO.-

El costo medio fijo está formado por la división del costo fijo 93462.98 entre la producción anual 6652 para un año y para un mes será 93462.98 entre la producción mensual de 546 colchas de bebe.

COLCHAS DE BEBE "ZUABECITO"

5. TABLA 28. COSTO TOTAL

DETALLE	UN MES	UN AÑO
PRODUCCIÓN	546	6552
COSTO VARIABLE	13928.56	167142.82
COSTO FIJO	93462.98	93462.98
COSTO TOTAL	107391.54	260605.80

COMENTARIO.-

El costo total está formado por la suma del costo fijo 93462.98 mas el costo variable 167142.82 para la producción anual 6652 colchas de bebe y para un mes será costo fijo 93462.98 mas costo variable 13928,56 de la producción mensual de 546 colchas de bebe.

6. TABLA 29.COSTO UNITARIO

DETALLE	UN MES	UN AÑO
CAPACIDAD DE PRODUCCIÓN	546	6552
COSTO TOTAL	107391.54	260605.80
COSTO UNITARIO	196.69	39.78

COMENTARIO.-

El costo unitario está formado por costo total 260605.80 entre la producción anual 6552 colchas y para la producción de un mes es el costo total 107391.54 entre la producción mensual de 546 colchas de bebe.

COLCHAS DE BEBE "ZUABECITO"

7. PUNTO DE EQUILIBRIO – UMBRAL DE RENTABILIDAD

7.1. Determinación funcional.

$$X = \frac{CF}{PRECIO - CMV} = \frac{93462.98}{50 - 25.51} = \frac{93462.98}{24.49} = 3816.3732$$

PORCENTAJE DE CAPACIDAD DE PRODUCCION

$$\% = \frac{3816.3732}{6552} * 100$$

$$\% = 58.2475\%$$

7.2 Determinación Tabular – TABLA No 30

TIEMPO	ENERO	UMBRAL DE RENTABILIDAD	DICIEMBRE
PRODUCCIÓN	546	3816.37	6552
COSTO VARIABLE	13928.56	97356.51	167142.82
COSTO FIJO	93462.98	93462.98	93462.98
COSTO TOTAL	107391.54	190819.49	260605.80
INGRESO	27300	190819.	327600
MARGEN	(80091.54)	(0.49)	66994.20

7.3 Determinación Gráfica

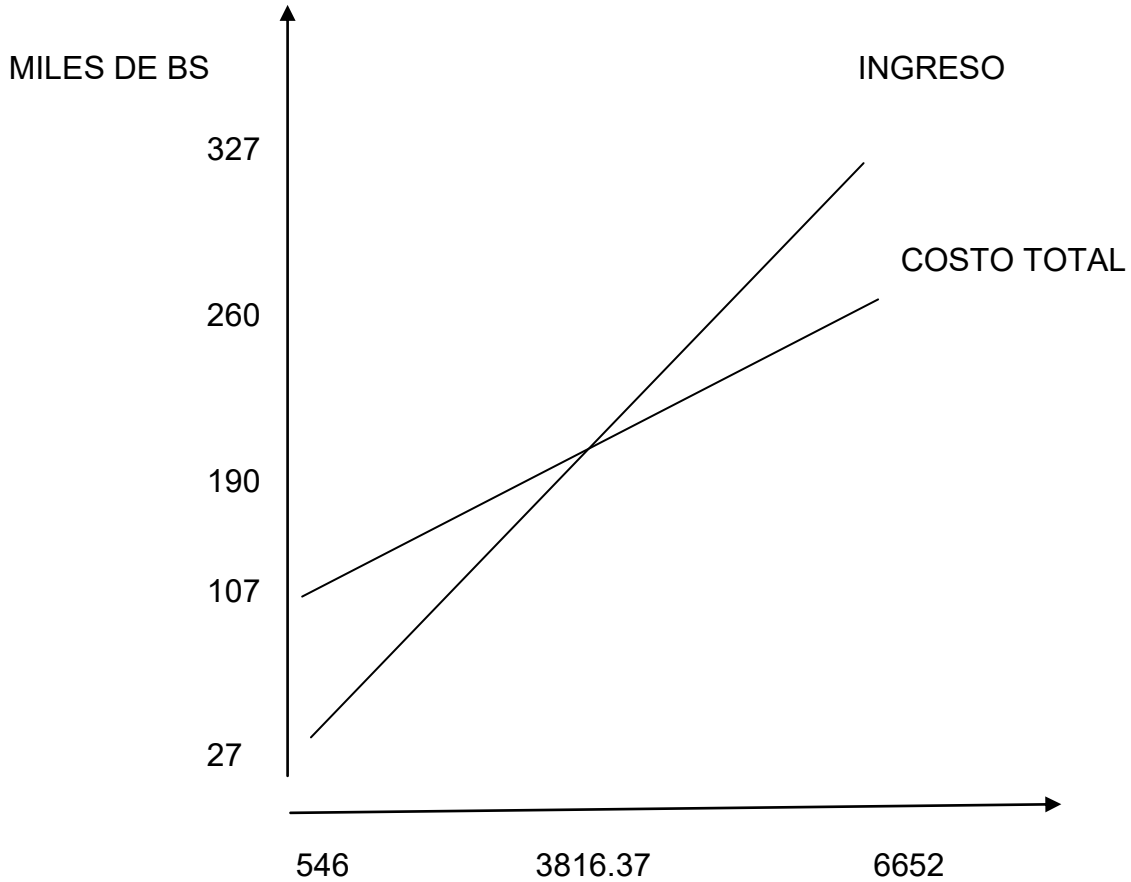

7.4 COMENTARIO.-

EL Umbral de rentabilidad de colchas de bebe tiene un porcentaje de capacidad de producción de 58.2475% que seria 3816.37 colchas de bebe, un punto de equilibrio que indica a partir de allí la producción será positiva en las utilidades del proyecto

CAPITULO SEPTIMO

INVERSION

1. TABLA N° 31- PRESUPUESTO DE INVERSIÓN

CODIGO	DETALLE	REF	IMPORTE
1	INVERSIÓN FIJA	1	6399
1.1	MAQUINA	2	4300
1.2	HERRAMIENTAS	3	1150
1.3	MUEBLES	4	949
2	INVERSIÓN DIFERIDA	5	18888,6
2.1	GASTOS DE ORGANIZACIÓN		2700,6
2.2	COSTO LABORAL DE EJECUCIÓN	6	5400
2.3	GASTO ESTUDIO DEL PROYECTO	7	10788
3	CAPITAL DE EXPLOTACIÓN	8	44779,8594
3.1	FONDO INVENTARIO INICIAL DE SUMINISTROS	9	13928,57
3.2	FONDO PRODUCTOS TERMINADOS	10	21717,15
3.3	FONDO ALQUILERES ANTICIPADOS	11	2436
3.4	CAJA DE CONTINGENCIAS	12	3968,14
3.5	PUBLICIDAD	13	2730
TOTAL			70067,46

2. NOTAS AL CUADRO

- 1. TABLA N° 55 INVERCION FIJA**
- 2. TABLA N° 43MAQUNARIAS**
- 3. TABL A N°37COSTO LABORAL DE EJECUCION**
- 4. TABLA N° 8 GASTO ESTUDIO DEL PROYECTO**
- 5. TABLA N° 59 CAPITAL DE EXPLOTACION**
- 6. TABLA N° 27FONDO INVENTARIO INICIAL DE SUMINISTROS**
- 7. TABLA N° 27FONDO PRODUCTOS TERMINADOS**
- 8. SONDEO DE MERCADO, ANEXO N° 17 FONDO DE ALQUILERES ANTICIPADOS**
- 9. TABLA N° 54DAJA DE CONTINGENCIAS**
- 10. TABLA N° PUBLICIDAD**

COLCHAS DE BEBE "ZUABECITO"

3. EvaluaciónECONÓMICA – BALANCE DE APERTURA

TABLA N° 32

BALANCE DE APERTURA

TOTAL ACTIVO	<u>70067,46</u>	TOTAL PASIVO Y PATRIMONIO	<u>70067,46</u>
ACTIVO		PATRIMONIO	
<u>ACTIVO CORRIENTE</u>		CAPITAL	70067,46
CAJA	3968,14		
BANCOS	40811,72		
TOTAL ACTIVO CORRIENTE	44779,86		
ACTIVO NO CORRIENTE			
<u>ACTIVO FIJO</u>			
MAQUINARIA	4300		
HERRAMIENTAS	1150		
MUEBLES	949		
TOTAL ACTIVO FIJO	6399		
ACTIVO DIFERIDO	18888,6		
<u>TOTAL ACTIVO NO CORRIENTE</u>	18888,6		

CAPITULO OCTAVO

ESTUDIO DE EVALUACION ECONOMICA

1. PROYECCION DE ESTADOS FINANCIEROS EN UFV. TIPO DE CAMBIO 2,07

1.1. EJERCICIO 1

Tabla 33

BALANCE DE APERTUTA

(EXPRESADO EN UNIDADES DE FOMENTO A LA VIVIENDA)

(UFV=2,07)

TOTAL ACTIVO	33849,01	TOTAL PASIVO Y PATRIMONIO	33849,01
ACTIVO		PATRIMONIO	
ACTIVO CORRIENTE		CAPITAL	33849,01
CAJA	1916,98		
BANCOS	19715,81		
TOTAL ACTIVO CORRIENTE	21632,78		
ACTIVO NO CORRIENTE			
ACTIVO FIJO			
MAQUINARIA	2077,29		
HERRAMIENTAS	555,56		
MUEBLES	458,45		
TOTAL ACTIVO FIJO	3091,30		
ACTIVO DIFERIDO	9124,93		
TOTAL ACTIVO NO CORRIENTE	9124,93		

COLCHAS DE BEBE "ZUABECITO"

TABLA N° 34

FECHA	DETALLE	REF.	DEBE	HABER
01.01.2015	1			
	<u>CAJA</u>	1	1916,98	
	<u>BANCO</u>	1	19715,81	
	<u>MAQUINARIA</u>	1	2077,29	
	<u>HERRAMIENTAS</u>	1	555,56	
	<u>MUEBLES Y ENCERES</u>	1	458,45	
	<u>ACTIVO DIFERIDO</u>	1	9124,93	
	<u>CAPITAL</u>	1		33849,01
Glosa para registrar el balance de apertura de la gestión 2015			33849,01	33849,01

(1)Tabla N° 33 y cuadro de inversión

TABLA N° 35

FECHA	DETALLE	REF.	DEBE	HABER
01.01.2015	2			
	<u>INVENTARIO DE SUMINISTROS</u>	1	6728,78	
	<u>ALQUILERES ANTICIPADOS</u>	1	1176,81	
	<u>INVENTARIO DE PRODUCTOS TERMINADOS</u>	1	10491,38	
	<u>PUBLICIDAD Y PROPAGANDA</u>	1	1318,84	
		<u>BANCO</u>	1	
PARA REGISTRAR EL PAGO DE PUBLICIDAD Y ALQUILERES Y INVENTARIOS			19715,81	19715,81

(1)TABLA N° 31

TABLA N° 36

FECHA	DETALLE	REF.	DEBE	HABER	
31.12.2015	3				
	<u>COSTO FIJO</u>	1	45151,20		
				<u>CAJA</u>	40908,06
				<u>DEPRECIACION ACUMULADA</u>	319,40
				<u>AMORTIZACION ACUMULADA</u>	2281,23
				<u>PREVISION INDEMINIZACION</u>	1642,51
Glosa para registrar el costo fijo gestión 2015			45151,20	45151,20	

(1)FUENTE TABLA N° 21

COLCHAS DE BEBE "ZUABECITO"

TABLA N° 37

FECHA	DETALLE	REF.	DEBE	HABER
31.12.2015	_____ 4 _____			
	<u>COSTO VARIABLE</u>	1	80745,32	
	<u>CAJA</u>			80745,32
Glosa para registrar el LOTE "B"			80745,32	80745,32

(1)FUENTE TABLA N° 19

TABLA N° 38

FECHA	DETALLE	REF.	DEBE	HABER
31.12.2015	_____ 5 _____			
	<u>CAJA</u>		158260,87	
	<u>VENTAS</u>	1		158260,87
Glosa para registrar la venta de 6552 a un precio de 50 bolivianos			158260,87	158260,87

AL TOMAR LA UFV DE 2,07 AL PRECIO DE 50 BOLIVIANOS SERA UFV 24,15

TABLA N° 39

FECHA	DETALLE	REF.	DEBE	HABER
31.12.2015	_____ 6 _____			
5	<u>COSTO VARIABLE</u>		6728,78	
	<u>INVENTARIO DE SUMINISTRO</u>			6728,78
Glosa para registrar el movimiento del inventario inicial			6728,78	6728,78

TABLA N° 40

FECHA	DETALLE	REF.	DEBE	HABER
31.12.2015	_____ 5 _____			
5	<u>INVENTARIO DE SUMINISTRO</u>		6728,78	
	<u>COSTO VARIABLE</u>			6728,78
Glosa para registrar el movimiento del inventario final			6728,78	6728,78

COLCHAS DE BEBE "ZUABECITO"

TABLA N° 41

FECHA	DETALLE	REF	DEBE	HABER
31.12.2015	<u>7</u>			
	<u>COSTO VARIABLE</u>		6728,78	
	<u>COSTO FIJO</u>		3762,60	
	<u>INVENTARIO DE PRODUCTOS TERMINADOS</u>			10491,38
Glosa para registrar el movimiento del inventario inicial			10491,38	10491,38

TABLA N° 42

FECHA	DETALLE	REF	DEBE	HABER
31.12.2015	<u>8</u>			
	<u>INVENTARIO DE PRODUCTOS TERMINADOS</u>		10491,38	
	<u>COSTO VARIABLE</u>	(1)		6728,78
	<u>COSTO FIJO</u>	(2)		3762,60
Glosa para registrar el movimiento del inventario final			10491,38	10491,38

(1) Ingreso a producción del primer lote de inventarios, consideramos para el Costo variable de UFV 80745,32, dividido en 6552 colchas da un costo medio variable de UFV12, 32376 por colcha que multiplicados por 546 colchas representa UFV 6728,78

(2) El costo fijo en tabla No 49 da UFV 45151,20 que divididos entre 6552 colchas da un costo medio fijo de 6,8912 que multiplicados por los 546 colchas representa UFV 3762,62

TABLA N° 43

HOJA DE KARDEX DE INVENTARIOS DE PRODUCTOS TERMINADOS (PEPS)

ENTRADA					SALIDA					SALDO				
FECHA	N°	C/U	IMPORTE	LOTE	FECHA	N°	C/U	IMPORTE	LOTE	FECHA	N°	C/U	IMPORTE	LOTE
01.01.2015	546	19,21	10491,38	A						01.01.2015	546	19,21	10491,38	A
31.12.2015	6552	19,21	125896,52	B						31.12.2015	6552	19,21	125896,52	B
					31.12.2015	546	19,21	10491,38	A					
						6006	19,21	115405,14	B	31.12.2015	546	19,21	10491,38	B

COLCHAS DE BEBE "ZUABECITO"

MAYOR DE CAJA

CAJA			
	DEBE	HABER	
(1)	1916,98		
		40908,06	(3)
		80745,32	(4)
(5)	158260,87		
	160177,85	121653,38	
	38524,47		

TABLA N° 44

HOJA DE COMPROBACION DE SUMAS Y SALDOS

CUENTAS	SALDO DEBE	SALDO HABER
CAJA	38524,47	
INVENTARIO DE SUMINISTROS	6728,78	
INVENTARIO DE PRODUCTOS TERMINADOS	10491,38	
MAQUINARIA	2077,29	
HERRAMIENTAS	555,56	
MUEBLES Y ENSERES	458,45	
ACTIVO DIFERIDO	9124,93	
DEPRESIACION ACUMULADA		319,4
AMORTIZACION ACTIVO DIFERIDO		2281,23
PREVICION INDEMNIZACIONES		1642,51
CAPITAL		33849,01
VENTAS		158260,87
ALQUILERES ANTICIPADOS	1176,81	
PUBLICIDAD	1318,84	
COSTO FIJO	45151,2	
COSTO VARIABLE	80745,32	
SUMAS IGUALES	196353	196353

COLCHAS DE BEBE "ZUABECITO"

TABLA N° 45

ESTADO DE RESULTADOS

(EXPRESADO EN UNIDAD DE FOMENTO A LA VIVIENDA)

INGRESOS		158260,87
VENTAS	158260,87	
EGRESADOS		127215,36
COSTO FIJOS	45151,2	
COSTO VARIABLE	80745,32	
PUBLICIDAD	1318,84	
UTILIDAD DEL EJERCISIO		31045,51

TABLA N° 46

BALANCE GENERAL

(EXPRESADO EN UNIDADES DE FOMENTO A LA VIVIENDA)

TOTAL ACTIVO	66537	TOTAL PASIVO Y PATRIMONIO	66537
ACTIVO		PASIVO	
ACTIVO CORRIENTE		PREVICION INDEMNIZACIONES	1642,51
CAJA	38524,47	PATRIMONIO	
INVENTARIO DE SUMINISTROS	6728,78	CAPITAL	33849,01
INVENTARIO DE PRODUCTOS TERMINADOS	10491,38	RESULTADOS ACUMULADOS	31045,51
TOTAL ACTIVO CORRIENTE	55744,63		
ACTIVO NO CORRIENTE			
ACTIVO FIJO			
MAQUINARIA	2077,29		
HERRAMIENTAS	555,56		
MUEBLES	458,45		
DEPRECIACION ACUMULADA	319,4		
TOTAL ACTIVO FIJO	2771,9		
ACTIVO DIFERIDO	9124,93		
AMORTIZACION ACTIVO DIFERIDO	2281,23		
ALQUILERES ANTICIPADOS	1176,81		
TOTAL ACTIVO NO CORRIENTE	8020,51		

COLCHAS DE BEBE "ZUABECITO"

TABLA N° 47

FECHA	DETALLE	REF.	DEBE	HABER
31.12.2015	9			
	<u>PERDIDAS Y GANANCIAS</u>		158260,87	
	<u>COSTO VARIABLE</u>			80745,32
	<u>COSTO FIJO</u>			45151,20
	<u>PUBLICIDAD</u>			1318,84
	<u>RESULTADOS ACUMULADOS</u>			31045,51
Glosa para registrar el cierre de cuentas de resultados			158260,87	158260,87

TABLA N° 48

FECHA	DETALLE	REF.	DEBE	HABER
31.12.2015	10			
	<u>VENTAS</u>		158260,87	
	<u>PERDIDAS Y GANANCIAS</u>			158260,87
Glosa para registrar la venta de 6552 a un precio de 50 bolivianos			158260,87	158260,87

COLCHAS DE BEBE "ZUABECITO"

1.2. EJERCICIO 2

TABLA N° 49

FECHA	DETALLE	REF.	DEBE	HABER
01.01.2016	<u>1</u>			
	<u>CAJA</u>	1	38524,47	
	<u>INVENTARIO DE SUMINISTROS</u>	1	6728,78	
	<u>INVENTARIO DE PRODUCTOS TERMINADOS</u>	1	10491,38	
	<u>MAQUINARIA</u>	1	2077,29	
	<u>HERRAMIENTAS</u>	1	555,56	
	<u>MUEBLES Y ENCERES</u>	1	458,45	
	<u>ACTIVO DIFERIDO</u>	1	9124,93	
	<u>ALQUILERES ANTICIPADOS</u>	1	1176,81	
	<u>DEPRECIACION ACUMULADA</u>	1		319,4
	<u>AMORTIZACION ACTIVO DIFERIDO</u>	1		2281,23
	<u>PREVISION INDEMNIZACIONES</u>	1		1642,51
	<u>RESULTADOS ACUMULADOS</u>	1		31045,51
<u>CAPITAL</u>	1		33849,01	
Glosa para registrar el balance de apertura de la gestión 2016			69137,7	69137,7

(1)Tabla n° 56 y cuadro de inversión

TABLA N° 50

FECHA	DETALLE	REF.	DEBE	HABER
31.12.2016	<u>2</u>			
	<u>COSTO FIJO</u>	1	45151,20	
	<u>CAJA</u>			40908,06
	<u>DEPRECIACION ACUMULADA</u>	1		319,40
	<u>AMORTIZACION ACUMULADA</u>	1		2281,23
	<u>PREVISION INDEMINIZACION</u>	2		1642,51
Glosa para registrar el costo fijo gestión 2015			45151,20	45151,20

(1)FUENTE TABLA N° 21

TABLA N° 51

FECHA	DETALLE	REF.	DEBE	HABER
31.12.2016	<u>3</u>			
	<u>COSTO VARIABLE</u>	1	80745,32	
	<u>CAJA</u>			80745,32
Glosa para registrar el LOTE "C"			80745,32	80745,32

(1)FUENTE TABLA N° 19

COLCHAS DE BEBE "ZUABECITO"

TABLA N° 52

FECHA	DETALLE	REF.	DEBE	HABER
31.12.2016	_____4_____			
	<u>CAJA</u>		158260,87	
	<u>VENTAS</u>	1		158260,87
Glosa para registrar la venta de 6552 a un precio de 50 bolivianos			158260,87	158260,87

AL TOMAR LA UFV DE 2,07 AL PRECIO DE 50 BOLIVIANOS SERA UFV 24,15

TABLA N° 53

FECHA	DETALLE	REF.	DEBE	HABER
31.12.2016	_____5_____			
6	<u>COSTO VARIABLE</u>		6728,78	
	<u>INVENTARIO DE SUMINISTRO</u>			6728,78
Glosa para registrar el movimiento del inventario inicial			6728,78	6728,78

TABLA N° 54

FECHA	DETALLE	REF.	DEBE	HABER
31.12.2016	_____6_____			
6	<u>INVENTARIO DE SUMINISTRO</u>		6728,78	
	<u>COSTO VARIABLE</u>			6728,78
Glosa para registrar el movimiento del inventario final			6728,78	6728,78

TABLA N° 55

FECHA	DETALLE	REF.	DEBE	HABER
31.12.2016	_____7_____			
	<u>COSTO VARIABLE</u>		6728,78	
	<u>COSTO FIJO</u>		3762,60	
	<u>INVENTARIO DE PRODUCTOS TERMINADOS</u>			10491,38
Glosa para registrar el movimiento del inventario inicial			10491,38	10491,38

COLCHAS DE BEBE "ZUABECITO"

TABLA N° 56

FECHA	DETALLE	REF	DEBE	HABER
31.12.2016	<u>8</u>			
	<u>INVENTARIO DE PRODUCTOS TERMINADOS</u>		10491,38	
	<u>COSTO VARIABLE</u>			6728,78
	<u>COSTO FIJO</u>			3762,60
Glosa para registrar el movimiento del inventario inicial			10491,38	10491,38

(1) Ingreso a producción del primer lote de inventarios, consideramos para el Costo variable de UFV 80745,32, dividido en 6552 colchas da un costo medio variable de UFV12, 32376 por colcha que multiplicados por 546 colchas representa UFV 6728,78

(2) El costo fijo en tabla No 49 da UFV 45151,20 que divididos entre 6552 colchas da un costo medio fijo de 6,8912 que multiplicados por los 546 colchas representa UFV 3762,62

TABLA N° 57
HOJA DE KARDEX DE INVENTARIOS DE PRODUCTOS TERMINADOS (PEPS)

ENTRADA					SALIDA					SALDO				
FECHA	N°	C/U	IMPORTE	LOTE	FECHA	N°	C/U	IMPORTE	LOTE	FECHA	N°	C/U	IMPORTE	LOTE
01.01.2016	546	19,21	10491,38	B						01.01.2016	546	19,21	10491,38	B
31.12.2016	6552	19,21	125896,52	C						31.12.2016	6552	19,21	125896,52	C
					31.12.2016	546	19,21	10491,38	B					
						6006	19,21	115405,14	C	31.12.2016	546	19,21	10491,38	C

COLCHAS DE BEBE "ZUABECITO"

MAYOR DE CAJA

CAJA			
	DEBE	HABER	
(1)	38524,47		
		40908,06	(3)
		80745,32	(4)
(5)	158260,87		
	196785,34	121653,38	
	75131,96		

TABLA N° 58

HOJA DE COMPROBACION DE SUMAS Y SALDOS

CUENTAS	SALDO DEBE	SALDO HABER
CAJA	75131,96	
INVENTARIO DE SUMINISTROS	6728,78	
INVENTARIO DE PRODUCTOS TERMINADOS	10491,38	
MAQUINARIA	2077,29	
HERRAMIENTAS	555,56	
MUEBLES Y ENSERES	458,45	
ACTIVO DIFERIDO	9124,93	
DEPRESIACION ACUMULADA		638,8
AMORTIZACION ACTIVO DIFERIDO		4562,46
PREVICION INDEMNIZACIONES		3285,02
CAPITAL		33849,01
RESULTADOS ACUMULADOS		31045,51
VENTAS		158260,87
ALQUILERES ANTICIPADOS	1176,81	
COSTO FIJO	45151,2	
COSTO VARIABLE	80745,32	
SUMAS IGUALES	231641,7	231641,7

COLCHAS DE BEBE "ZUABECITO"

TABLA N° 59

ESTADO DE RESULTADOS

(EXPRESADO EN UNIDAD DE FOMENTO A LA VIVIENDA)

INGRESOS		158260,87
VENTAS	158260,87	
EGRESADOS		125896,52
COSTO FIJOS	45151,2	
COSTO VARIABLE	80745,32	
UTILIDAD DEL EJERCISIO		32364,35

TABLA N° 60

BALANCE GENERAL

(EXPRESADO EN UNIDADES DE FOMENTO A LA VIVIENDA)

TOTAL ACTIVO	100543,9	TOTAL PASIVO Y PATRIMONIO	100543,9
ACTIVO		PASIVO	
ACTIVO CORRIENTE		PREVICION INDEMNIZACIONES	3285,02
CAJA	75131,96	PATRIMONIO	
INVENTARIO DE SUMINISTROS	6728,78	CAPITAL	33849,01
INVENTARIO DE PRODUCTOS TERMINADOS	10491,38	RESULTADOS ACUMULADOS	63409,86
TOTAL ACTIVO CORRIENTE	92352,12		
ACTIVO NO CORRIENTE			
ACTIVO FIJO			
MAQUINARIA	2077,29		
HERRAMIENTAS	555,56		
MUEBLES	458,45		
DEPRECIACION ACUMULADA	638,8		
TOTAL ACTIVO FIJO	2452,5		
ACTIVO DIFERIDO	9124,93		
AMORTIZACION ACTIVO DIFERIDO	4562,46		
ALQUILERES ANTICIPADOS	1176,81		
TOTAL ACTIVO NO CORRIENTE	5739,28		

COLCHAS DE BEBE "ZUABECITO"

TABLA N° 61

FECHA	DETALLE	REF.	DEBE	HABER
31.12.2016	9			
	<u>PERDIDAS Y GANANCIAS</u>		158260,87	
	<u>COSTO VARIABLE</u>			80745,32
	<u>COSTO FIJO</u>			45151,2
	<u>RESULTADOS ACUMULADOS</u>			32364,35
Glosa para registrar el cierre de cuentas de resultados			158260,87	158260,87

TABLA N° 62

FECHA	DETALLE	REF.	DEBE	HABER
31.12.2016	10			
	<u>VENTAS</u>		158260,87	
	<u>PERDIDAS Y GANANCIAS</u>			158260,87
Glosa para registrar la venta de 6552 a un precio de 50 bolivianos			158260,87	158260,87

COLCHAS DE BEBE "ZUABECITO"

1.3. EJERCICIO TRES

TABLA N° 63

FECHA	DETALLE	REF.	DEBE	HABER	
01.01.2017	1				
	<u>CAJA</u>	1	75131,96		
	<u>INVENTARIO DE SUMINISTROS</u>	1	6728,78		
	<u>INVENTARIO DE PRODUCTOS TERMINADOS</u>	1	10491,38		
	<u>MAQUINARIA</u>	1	2077,29		
	<u>HERRAMIENTAS</u>	1	555,56		
	<u>MUEBLES Y ENCERES</u>	1	458,45		
	<u>ACTIVO DIFERIDO</u>	1	9124,93		
	<u>ALQUILERES ANTICIPADOS</u>	1	1176,81		
		<u>DEPRECIACION ACUMULADA</u>	1		638,8
		<u>AMORTIZACION ACTIVO DIFERIDO</u>	1		4562,46
		<u>PREVISION INDEMNIZACIONES</u>	1		3285,02
		<u>RESULTADOS ACUMULADOS</u>	1		63409,86
	<u>CAPITAL</u>	1		33849,01	
Glosa para registrar el balance de apertura de la gestión 2016			105745,2	105745,2	

(1)Tabla n° 81 y cuadro de inversión

TABLA N° 64

FECHA	DETALLE	REF.	DEBE	HABER
31.12.2017	2			
	<u>COSTO FIJO</u>	1	45151,20	
	<u>CAJA</u>			40908,06
	<u>DEPRECIACION ACUMULADA</u>	1		319,40
	<u>AMORTIZACION ACUMULADA</u>	1		2281,23
	<u>PREVISION INDEMINIZACION</u>	2		1642,51
Glosa para registrar el costo fijo gestión 2015			45151,20	45151,20

(1)FUENTE TABLA N° 21

COLCHAS DE BEBE "ZUABECITO"

TABLA N° 65

FECHA	DETALLE	REF.	DEBE	HABER
31.12.2017	_____3_____			
	<u>COSTO VARIABLE</u>	1	80745,32	
	<u>CAJA</u>			80745,32
Glosa para registrar el LOTE "D"			80745,32	80745,32

(1)FUENTE TABLA N° 19

TABLA N° 66

FECHA	DETALLE	REF.	DEBE	HABER
31.12.2017	_____4_____			
	<u>CAJA</u>		158260,87	
	<u>VENTAS</u>	1		158260,87
Glosa para registrar la venta de 6552 a un precio de 50 bolivianos			158260,87	158260,87

AL TOMAR LA UFV DE 2,07 AL PRECIO DE 50 BOLIVIANOS SERA UFV 24,15

TABLA N° 67

FECHA	DETALLE	REF.	DEBE	HABER
31.12.2017	_____5_____			
7	<u>COSTO VARIABLE</u>		6728,78	
	<u>INVENTARIO DE SUMINISTRO</u>			6728,78
Glosa para registrar el movimiento del inventario inicial			6728,78	6728,78

TABLA N° 68

FECHA	DETALLE	REF.	DEBE	HABER
31.12.2017	_____6_____			
7	<u>INVENTARIO DE SUMINISTRO</u>		6728,78	
	<u>COSTO VARIABLE</u>			6728,78
Glosa para registrar el movimiento del inventario final			6728,78	6728,78

COLCHAS DE BEBE "ZUABECITO"

TABLA N° 69

FECHA	DETALLE	REF.	DEBE	HABER
31.12.2017	_____7_____			
	<u>COSTO VARIABLE</u>		6728,78	
	<u>COSTO FIJO</u>		3762,60	
	<u>INVENTARIO DE PRODUCTOS TERMINADOS</u>			10491,38
Glosa para registrar el movimiento del inventario inicial			10491,38	10491,38

TABLA N° 70

FECHA	DETALLE	REF.	DEBE	HABER
31.12.2017	_____8_____			
	<u>INVENTARIO DE PRODUCTOS TERMINADOS</u>		10491,38	
	<u>COSTO VARIABLE</u>	(1)		6728,78
	<u>COSTO FIJO</u>	(2)		3762,60
Glosa para registrar el movimiento del inventario inicial			10491,38	10491,38

(1) Ingreso a producción del primer lote de inventarios, consideramos para el Costo variable de UFV 80745,32, dividido en 6552 colchas da un costo medio variable de UFV12, 32376 por colcha que multiplicados por 546 colchas representa UFV 6728,78

(2) El costo fijo en tabla No 49 da UFV 45151,20 que divididos entre 6552 colchas da un costo medio fijo de 6,8912 que multiplicados por los 546 colchas representa UFV 3762,62

COLCHAS DE BEBE "ZUABECITO"

TABLA N° 71

HOJA DE KARDEX DE INVENTARIOS DE PRODUCTOS TERMINADOS (PEPS)

ENTRADA					SALIDA					SALDO				
FECHA	N°	C/U	IMPORTE	LOTE	FECHA	N°	C/U	IMPORTE	LOTE	FECHA	N°	C/U	IMPORTE	LOTE
01.01.2016	546	19,21	10491,38	B						01.01.2016	546	19,21	10491,38	B
31.12.2016	6552	19,21	125896,52	C						31.12.2016	6552	19,21	125896,52	C
					31.12.2016	546	19,21	10491,38	B					
						6006	19,21	115405,14	C	31.12.2016	546	19,21	10491,38	C

MAYOR DE CAJA

CAJA			
	DEBE	HABER	
(1)	75131,96		
		40908,06	(3)
		80745,32	(4)
(5)	158260,87		
	233392,83	121653,38	
	111739,45		

COLCHAS DE BEBE "ZUABECITO"

TABLA N° 72

HOJA DE COMPROBACION DE SUMAS Y SALDOS

CUENTAS	SALDO DEBE	SALDO HABER
CAJA	111739,45	
INVENTARIO DE SUMINISTROS	6728,78	
INVENTARIO DE PRODUCTOS TERMINADOS	10491,38	
MAQUINARIA	2077,29	
HERRAMIENTAS	555,56	
MUEBLES Y ENSERES	458,45	
ACTIVO DIFERIDO	9124,93	
DEPRESIACION ACUMULADA		958,2
AMORTIZACION ACTIVO DIFERIDO		6843,69
PREVICION INDEMNIZACIONES		4927,53
CAPITAL		33849,01
RESULTADOS ACUMULADOS		63409,86
VENTAS		158260,87
ALQUILERES ANTICIPADOS	1176,81	
COSTO FIJO	45151,2	
COSTO VARIABLE	80745,32	
SUMAS IGUALES	268249,2	268249,2

TABLA N° 73

ESTADO DE RESULTADOS

(EXPRESADO EN UNIDAD DE FOMENTO A LA VIVIENDA)

INGRESOS		158260,87
VENTAS	158260,87	
EGRESADOS		125896,52
COSTO FIJOS	45151,2	
COSTO VARIABLE	80745,32	
UTILIDAD DEL EJERCISIO		32364,35

COLCHAS DE BEBE "ZUABECITO"

TABLA N° 74

BALANCE GENERAL

(EXPRESADO EN UNIDADES DE FOMENTO A LA VIVIENDA)

TOTAL ACTIVO	134550,8	TOTAL PASIVO Y PATRIMONIO	134550,8
ACTIVO		PASIVO	
ACTIVO CORRIENTE		PREVICION INDEMNIZACIONES	4927,53
CAJA	111739,45	PATRIMONIO	
INVENTARIO DE SUMINISTROS	6728,78	CAPITAL	33849,01
INVENTARIO DE PRODUCTOS TERMINADOS	10491,38	RESULTADOS ACUMULADOS	95774,21
TOTAL ACTIVO CORRIENTE	128959,61		
ACTIVO NO CORRIENTE			
ACTIVO FIJO			
MAQUINARIA	2077,29		
HERRAMIENTAS	555,56		
MUEBLES	458,45		
DEPRECIACION ACUMULADA	958,2		
TOTAL ACTIVO FIJO	2133,1		
ACTIVO DIFERIDO	9124,93		
AMORTIZACION ACTIVO DIFERIDO	6843,69		
ALQUILERES ANTICIPADOS	1176,81		
TOTAL ACTIVO NO CORRIENTE	3458,05		

TABLA N° 75

FECHA	DETALLE	REF.	DEBE	HABER
31.12.2017	9			
	PERDIDAS Y GANANCIAS		158260,87	
	COSTO VARIABLE			80745,32
	COSTO FIJO			45151,2
	RESULTADOS ACUMULADOS			32364,35
Glosa para registrar el cierre de cuentas de resultados			158260,87	158260,87

TABLA N° 76

FECHA	DETALLE	REF.	DEBE	HABER
31.12.2017	10			
	VENTAS		158260,87	
	PERDIDAS Y GANANCIAS			158260,87
Glosa para registrar la venta de 6552 a un precio de 50 bolivianos			158260,87	158260,87

COLCHAS DE BEBE "ZUABECITO"

1.4. TABLA N° 77 DE BALANCES GENERALES

CUENTAS	BALANCE DE APERTURA	UNO	DOS	TRES
CAJA	1916,98	38524,47	75131,96	111739,45
BANCO	19715,81			
INVENTARIO DE SUMINISTROS		6728,78	6728,78	6728,78
INVENTARIO DE PRODUCTOS TERMINADOS		10491,38	10491,38	10491,38
MAQUINARIA	2077,29	2077,29	2077,29	2077,29
HERRAMIENTAS	555,56	555,56	555,56	555,56
MUEBLES Y ENSERES	458,45	458,45	458,45	458,45
ACTIVO DIFERIDO	9124,93	9124,93	9124,93	9124,93
ALQUILERES ANTICIPADOS		1176,81	1176,81	1176,81
DEPRESIACION ACUMULADA		319,4	638,8	958,2
AMORTIZACION ACTIVO DIFERIDO		2281,23	4562,46	6843,69
PREVICION INDEMNIZACIONES		1642,51	3285,02	4927,53
CAPITAL	33849,01	33849,01	33849,01	33849,01
RESULTADOS ACUMULADOS		31045,51	63409,86	95774,21

FUENTE TABLAS 33-46-60-74

1.5. Tabla No 78 Tabla del Cuadro de origen y uso de fondos.

EJERCICIO DETALLE	UNO	DOS	TRES
1.- ORIGEN	38524,47	75131,96	111739,45
DEPRECIACION ACUMULADA	319,4	319,4	319,4
AMORTIZACION ACUMULADA DE ACTIVO DIFERIDO	2281,23	2281,23	2281,23
PREVISION PARA INDEMINIZACION	1642,51	1642,51	1642,51
RESULTADOS ACUMULADOS	31045,51	32364,35	32364,35
SALDO DE CAJA EJERSICIO ANTERIOR	1916,98	38524,47	75131,96
2.- USO	1318,84		
PUBLICIDAD	1318,84		
3.- SALDO DE CAJA	37205,63	75131,96	111739,45

COLCHAS DE BEBE "ZUABECITO"

1.6. VALOR ACTUAL NETO

TABLA N° 79

EJERCISIO DETALLE	UNO	DOS	TRES
1.- ORIGEN	38524,47	75131,96	111739,45
2.- USO	1318,84		
3.- SALDO DE CAJA	37205,63	75131,96	111739,45

FUENTE: CUADRO DE ORIGEN Y DE USO DE FONDO TABLA N° 96

Capital a Invertir, K= 33849,01

VAN a la tasa de 10%

$$VAN_{10\%} = \frac{37205,63}{(1 + 0,10)^1} + \frac{75131,96}{(1 + 0,10)^2} + \frac{111739,45}{(1 + 0,10)^3}$$

$$VAN_{10\%} = 179867,33 - 33849,01$$

$$VAN_{10\%} = 146018,32$$

GRAFICO DEL VALOR ACTUAL NETO

COLCHAS DE BEBE "ZUABECITO"



COMENTARIO:

La tasa que da un valor que tiende a cero es 150,85615% es la tasa de rendimiento del capital a invertir debido a que esta igualando la expectativa.

TABLA N° 80

Años	Saldos de	(1+r) ^a	SC
	Caja, SC	150,85615%	(1+r) ^a
Uno	37205,63	2,51	14831,46
Dos	75131,96	6,2928808	11939,20
Tres	111739,45	15,79	7078,35
Suma			33849,01
Menos			
Capital			33849,01
VAN			0,00

VAN	TASA
146018,32	10%
0,00	150,85615%
-29761,81	1000%

COLCHAS DE BEBE "ZUABECITO"

1.7. TASA INTERNA DE RETORNO EN UFV

De acuerdo al procesamiento de la Tabla No 80 la Tasa Interna de Retorno es de 150,85615%.

Tabla N° 81

EN UFV

INVERSION	SALDO CAJA	SALDO INVERSION
36112,97	37205,63	
	75131,96	
	111739,45	-187964,07

COMENTARIO:

En el periodo de amortización de tres años el saldo de la inversión ya ha sido cubierto.

CRITERIO TECNICO:

Se sugiere de los diseñadores del proyecto a los emprendedores es la de continuar con la idea de invertir en "colchas para bebe"

CAPITULO NOVENO

ESTUDIO DE EVALUACION FINANCIERA EN UFV

1. TABLA N° 82 BALANCE GENERAL DE APETURAVERSION FINANCIERA

TOTAL ACTIVO	33849,01	TOTAL PASIVO Y PATRIMONIO	33849,01
ACTIVO		PASIVO	
ACTIVO CORRIENTE		OBLIGACIONES A LARGO PLAZO	
CAJA	1916,98	PRESATAMOS BANCARIOS	3091,30
BANCOS	19715,81	PATRIMONIO	
TOTAL ACTIVO CORRIENTE	21632,78	CAPITAL	30757,71
ACTIVO NO CORRIENTE			
ACTIVO FIJO			
MAQUINARIA	2077,29		
HERRAMIENTAS	555,56		
MUEBLES	458,45		
TOTAL ACTIVO FIJO	3091,30		
ACTIVO DIFERIDO	9124,93		
TOTAL ACTIVO NO CORRIENTE	9124,93		

COMENTARIO:

El balance de evaluación financiera tiene como préstamo bancario a largo plazo un total de 3091,30.

COLCHAS DE BEBE "ZUABECITO"

2. TABLA N° 83 MÉTODO DE SERVICIO DE DEUDA CONSTANTE. CONDICIONES OBLIGACIÓN IGUAL A ACTIVO FIJO PLAZO 3 AÑOS TASA DE INTERÉS 10%

$$SC = \frac{3091,30 * 10\% * (1 + 10\%)^3}{(1 + 10\%)^3 - 1} = 1243,06$$

	SALDO	INTERES	AMORTIZACION	SERVISIO
UNO	3091,30	309,13	933,93	1243,06
DOS	2157,38	215,74	1027,32	1243,06
TRES	1130,06	113,01	1130,05	1243,06

Total Intereses 637,87

3. TABLA N° 84 EFECTO DE INTERESES SOBRE ESTADO DE RESULTADOS

	UNO	DOS	TRES
UTILIDADES DE EVALUACION ECONOMICA	31045,51	32364,35	32364,35
1) MENOS GASTOS FINANCIEROS	309,13	215,74	113,01
UTILIDAD SENCIBILIZADA	30736,38	32148,61	32251,34

CONCLUSION: LOS GASTOS FINANCIEROS HAN AFECTADO A LAS UTILIDADES

4. TABLA N° 85 EFECTO DE SERVICIO DE DEUDA SOBRE SALDOS DE CAJA

	UNO	DOS	TRES
SALDOS DE CAJA DE EVALUACION ECONOMICA	37205,63	75131,96	111739,45
1) MENOS SERVICIO DE LA DEUDA	1243,06	1243,06	1243,06
2) SALDO DE CAJA SENSIBILIZADO	35962,57	73888,90	110496,39

CONCLUSION: EL SERVICIO DE LA DEUDA DISMINUYE LOS SALDOS DE

COLCHAS DE BEBE "ZUABECITO"

5. VALOR ACTUAL NETO FINANCIERO

$$VANF = \sum SCA - K$$

K = capital = 30757,71

Años	SalDOS de	(1+r) ^a	SC
	Caja, SC	150,85615%	(1+r) ^a
Uno	37205,63	2,51	14831,46
Dos	75131,96	6,2928808	11939,20
Tres	111739,45	15,79	7078,35
Suma			33849,01
Menos			
Capital			30757,71
VAN			3091,30

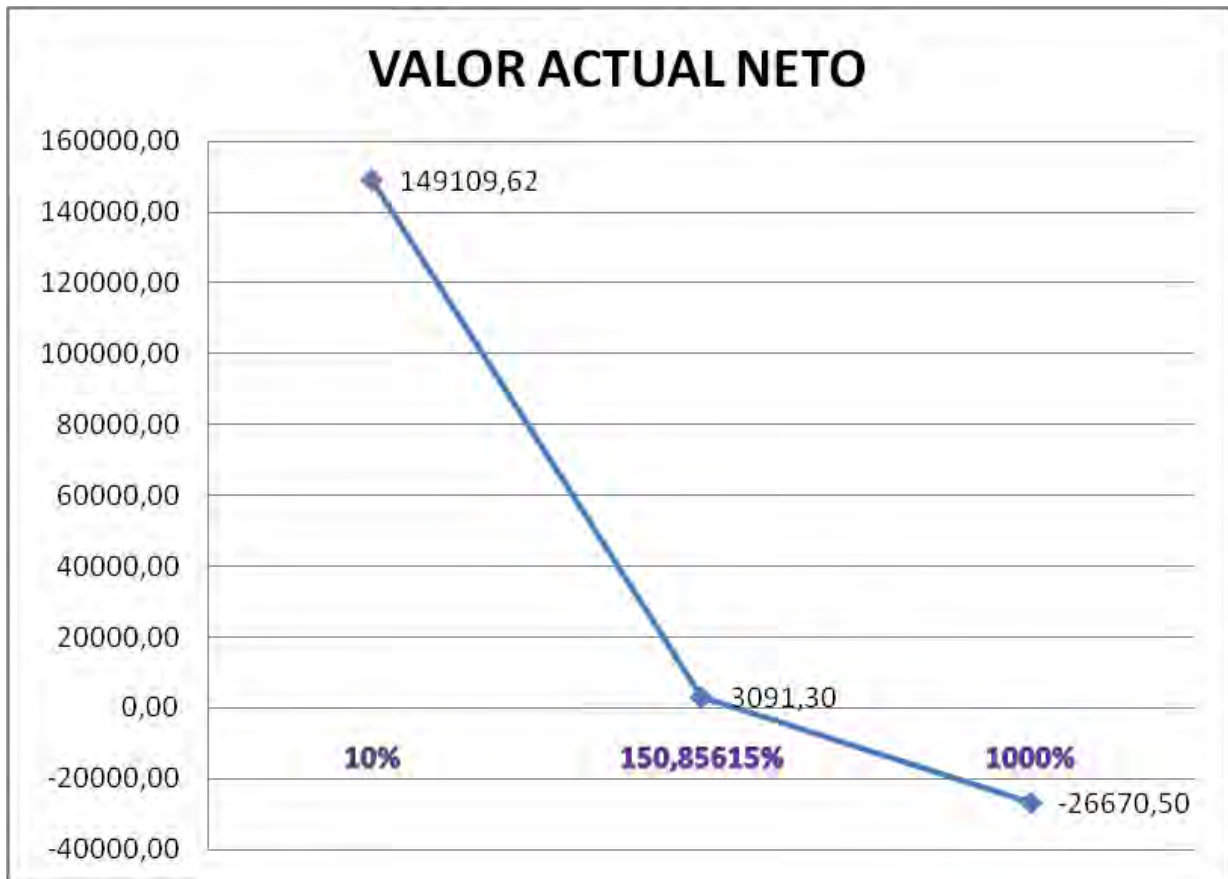

COLCHAS DE BEBE "ZUABECITO"

EL VAN A TASA DE 129,83377% DE EVALUACION ECONOMICA DA UN VAN POSITIVO

TABLA N° 86

Años	SalDOS de	(1+r) ^a	SC
	Caja, SC	164,92710%	(1+r) ^a
Uno	37205,63	2,65	14043,72
Dos	75131,96	7,01863683	10704,64
Tres	111739,45	18,59	6009,35
Suma			30757,71
Menos			
Capital			30757,71
VAN			0,00

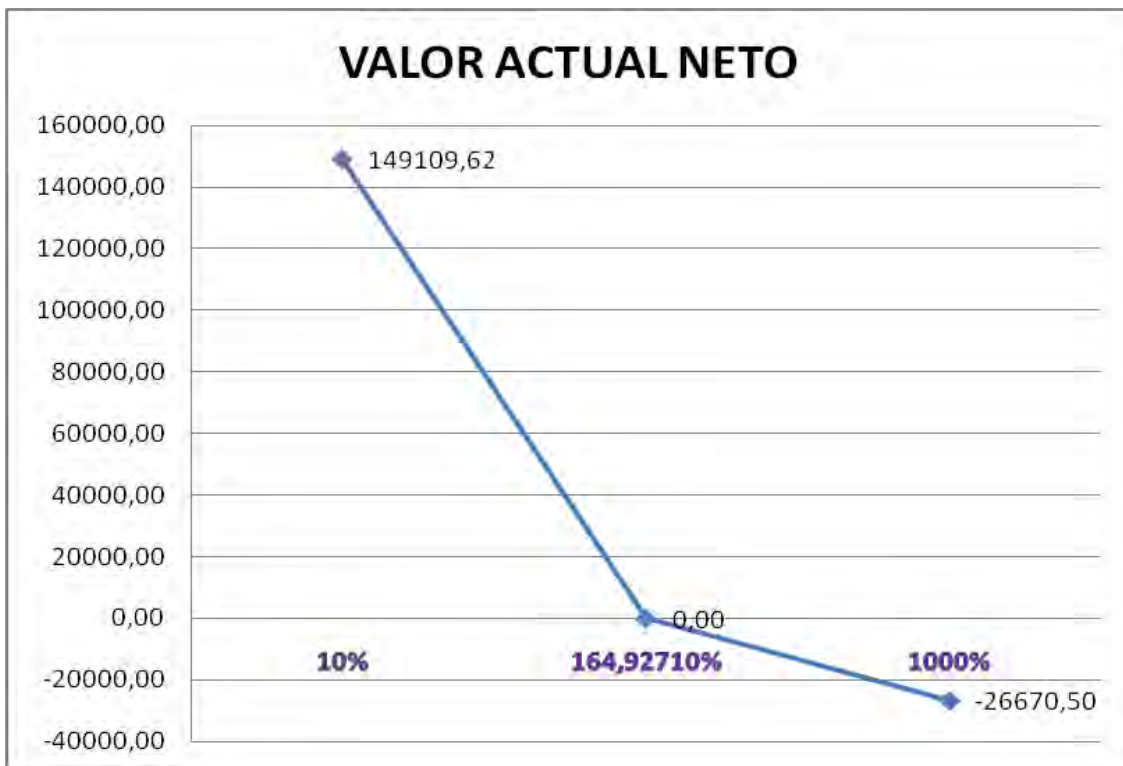

COLCHAS DE BEBE "ZUABECITO"

6. TASA INTERNA DE RETORNO FINANCIERO

POR APROXIMACION SUCECIVAS ENCONTRAMOS LA TASA INTERNA DE RETORNO DE EVALUACION FINANCIERA

TIRF = 164,92710%

TABLA N° 87

TASA INTERNA DE RETORNO

Años	SalDOS de	(1+r) ^a	SC
	Caja, SC	164,92710%	(1+r) ^a
Uno	37205,63	2,65	14043,72
Dos	75131,96	7,01863683	10704,64
Tres	111739,45	18,59	6009,35
Suma			30757,71
Menos			
Capital			30757,71
VAN			0,00

COMENTARIO:

Por lo tanto, es conveniente sugerir para este caso, que la inversión se realice en una parte, con obligación financiera.

CRITERIO TECNICO:

Puede ser en el proyecto y puede hacer su préstamo del bancario

7. COMENTARIO DEL APALANCAMIENTO

INFLUENCIA DEL APALANCAMIENTO

TIRF SIN FINANCIAMIENTO = 150,85615%

TIRF CON FINANCIAMIENTO = 164,92710%

INFLUENCIA DEL APALANCAMIENTO = 164,92710 - 150,85615

INFLUENCIA DEL APALANCAMIENTO = 14,07095

CRITERIO DE EVALUACIÓN.-Gracias a la Obligación financiera se eleva, se incrementa la tasa interna de retorno en 14,07095 puntos debido a que se ha reducido el capital propio a sacrificar en el proyecto de inversión y por la generación de un rendimiento en el proyecto de inversión superior al del costo de oportunidad que corresponde a la tasa bancaria.

CAPITULO DECIMO

EVALUACIÓN SENSIBILIZADA DEL PROYECTO DE INVERSIÓN CON INCORPORACIÓN DE TRIBUTACIÓN

1. INCLUSIÓN DE IMPUESTOS EN VIGENCIA

IMPUESTO AL VALOR AGREGADO	13%
IMPUESTO A LAS TRANSACCIONES	3%
IMPUESTO A LAS UTILIDADES DE LAS EMPRESAS	25%

2. PROYECCIÓN DE ESTADOS FINANCIEROS SENSIBILIZADOS

2.1. EJERCICIO UNO

Tabla 88

BALANCE DE APERTURA

(EXPRESADO EN UNIDADES DE FOMENTO A LA VIVIENDA)

(UFV=2,07)

TOTAL ACTIVO	33849,01	TOTAL PASIVO Y PATRIMONIO	33849,01
ACTIVO		PATRIMONIO	
ACTIVO CORRIENTE		CAPITAL	33849,01
CAJA	1916,98		
BANCOS	19715,81		
TOTAL ACTIVO CORRIENTE	21632,78		
ACTIVO NO CORRIENTE			
ACTIVO FIJO			
MAQUINARIA	2077,29		
HERRAMIENTAS	555,56		
MUEBLES	458,45		
TOTAL ACTIVO FIJO	3091,30		
ACTIVO DIFERIDO	9124,93		
TOTAL ACTIVO NO CORRIENTE	9124,93		

COLCHAS DE BEBE "ZUABECITO"

TABLA N° 89

FECHA	DETALLE	REF.	DEBE	HABER
01.01.2015	1			
	<u>CAJA</u>	1	1916,98	
	<u>BANCO</u>	1	19715,81	
	<u>MAQUINARIA</u>	1	2077,29	
	<u>HERRAMIENTAS</u>	1	555,56	
	<u>MUEBLES Y ENCERES</u>	1	458,45	
	<u>ACTIVO DIFERIDO</u>	1	9124,93	
	<u>CAPITAL</u>	1		33849,01
Glosa para registrar el balance de apertura de la gestión 2015			33849,01	33849,01

(1) Tabla n° 88 y cuadro de inversión

TABLA N° 90

FECHA	DETALLE	REF.	DEBE	HABER
01.01.2015	2			
	<u>INVENTARIO DE SUMINISTROS</u>	1	5854,04	
	<u>CREDITO FISCAL IVA</u>	1	874,74	
	<u>ALQUILERES ANTICIPADOS</u>	1	1176,81	
	<u>INVENTARIO DE PRODUCTOS TERMINADOS</u>	1	10491,38	
	<u>PUBLICIDAD Y PROPAGANDA</u>	1	1147,3908	
	<u>CREDITO FISCAL IVA</u>	1	171,4492	
	<u>BANCO</u>	1		19715,81
PARA REGISTRAR EL PAGO DE PUBLICIDAD Y ALQUILERES Y INVENTARIOS			19715,81	19715,81

(1) TABLA N°31 CUADRO DE INVERSION

TABLA N° 91

FECHA	DETALLE	REF.	DEBE	HABER
31.12.2015	3			
	<u>COSTO FIJO CON FACTURA</u>	1	13433,30	
	<u>CREDITO FISCAL IVA</u>		2007,28	
	<u>CAJA</u>	1		15440,58
Glosa para registrar el costo fijo gestión 2015			15440,58	15440,58

(1) FUENTE TABLA N° 21

COLCHAS DE BEBE "ZUABECITO"

TABLA N° 92

FECHA	DETALLE	REF.	DEBE	HABER
31.12.2015	4			
	<u>COSTO FIJO SIN FACTURA</u>	1	29710,62	
	<u>CAJA</u>			25467,48
	<u>DEPRECIACION ACUMULADA</u>	1		319,4
	<u>AMORTIZACION ACUMULADA</u>	1		2281,23
	<u>PREVISION INDEMINIZACION</u>	2		1642,51
Glosa para registrar el costo fijo gestión 2015			29710,62	29710,62

(1)FUENTE TABLA N° 21

TABLA N° 93

FECHA	DETALLE	REF.	DEBE	HABER
31.12.2015	6			
	<u>COSTO VARIABLE</u>	1	70248,43	
	<u>CREDITO FISCAL IVA</u>	1	10496,89	
	<u>CAJA</u>	1		80745,32
Glosa para registrar el LOTE "B"			80745,32	80745,32

(1)FUENTE TABLA N° 19

TABLA N° 94

FECHA	DETALLE	REF.	DEBE	HABER
31.12.2015	7			
	<u>CAJA</u>		158260,87	
	<u>VENTAS</u>	1		137686,96
	<u>DEBITO FISCAL IVA</u>			20573,91
Glosa para registrar la venta de 6552 a un precio de 50 bolivianos			158260,87	158260,87

AL TOMAR LA UFV DE 2,07 AL PRECIO DE 50 BOLIVIANOS SERA UFV 24,15

TABLA N° 95

FECHA	DETALLE	REF.	DEBE	HABER
31.12.2015	8			
	<u>COSTO VARIABLE</u>		5854,04	
	<u>INVENTARIO DE SUMINISTRO</u>			5854,04
Glosa para registrar el movimiento del inventario inicial			5854,04	5854,04

COLCHAS DE BEBE "ZUABECITO"

TABLA N° 96

FECHA	DETALLE	REF.	DEBE	HABER
31.12.2015	_____ 9 _____			
	<u>INVENTARIO DE SUMINISTRO</u>		5854,04	
	<u>COSTO VARIABLE</u>			5854,04
Glosa para registrar el movimiento del inventario final			5854,04	5854,04

TABLA N° 97

FECHA	DETALLE	REF.	DEBE	HABER
31.12.2015	_____ 10 _____			
	<u>COSTO VARIABLE</u>		6728,78	
	<u>COSTO FIJO</u>		3762,60	
	<u>INVENTARIO DE PRODUCTOS TERMINADOS</u>			10491,38
Glosa para registrar el movimiento del inventario inicial			10491,38	10491,38

TABLA N° 98

FECHA	DETALLE	REF.	DEBE	HABER
31.12.2015	_____ 11 _____			
	<u>INVENTARIO DE PRODUCTOS TERMINADOS</u>		9449,36	
	<u>COSTO VARIABLE</u>			5854,04
	<u>COSTO FIJO CON FACTURA</u>			1119,44
	<u>COSTO FIJO SIN FACTURA</u>			2475,89
Glosa para registrar el movimiento del inventario final			9449,36	9449,36

TABLA N° 99

FECHA	DETALLE	REF.	DEBE	HABER
31.12.2015	_____ 12 _____			
	<u>IMPUESTO A LAS TRANSACCIONES</u>		4747,83	
	<u>CAJA</u>			4747,83
Glosa para registrar el pago del impuesto a las transacciones			4747,83	4747,83

COLCHAS DE BEBE "ZUABECITO"

TABLA N° 100

FECHA	DETALLE	REF.	DEBE	HABER
31.12.2015	_____ 13 _____			
	<u>DEBITO FISCAL IVA</u>		20573,91	
	<u>CREDITO FISCAL IVA</u>			13550,36
	<u>CAJA</u>			7023,56
Glosa para registrar el pago del impuesto al valor agregado			20573,9131	20573,91

TABLA N° 101

HOJA DE KARDEX DE INVENTARIOS DE PRODUCTOS TERMINADOS (PEPS)

ENTRADA					SALIDA					SALDO				
FECHA	N°	C/U	IMPORTE	LOTE	FECHA	N°	C/U	IMPORTE	LOTE	FECHA	N°	C/U	IMPORTE	LOTE
01.01.2015	546	19,21	10491,38	A						01.01.2015	546	19,21	10491,38	A
31.12.2015	6552	17,307	113392,35	B						31.12.2015	6552	17,307	113392,35	B
					31.12.2015	546	19,21	10491,4	A					
						6006	17,31	103943	B	31.12.2015	546	17,31	9449,36	B

COLCHAS DE BEBE "ZUABECITO"

MAYOR DE CAJA

CAJA			
	DEBE	HABER	
(1)	1916,98		
		40908,06	(3)
		80745,32	(6)
(7)	158260,87		
		4747,83	(12)
		7023,65	(13)
	160177,85	133424,86	
	26753,08		

TABLA N° 102

HOJA DE COMPROBACION DE SUMAS Y SALDOS

Cuentas	Saldo Debe	Saldo Haber
CAJA	26753,08	
INVENTARIO DE SUMINISTROS	5854,04	
INVENTARIO DE PRODUCTOS TERMINADOS	9449,36	
MAQUINARIA	2077,29	
HERRAMIENTAS	555,56	
MUEBLES Y ENSERES	458,45	
ACTIVO DIFERIDO	9124,93	
DEPRESIACION ACUMULADA		319,4
AMORTIZACION ACTIVO DIFERIDO		2281,23
PREVICION INDEMNIZACIONES		1642,51
CAPITAL		33849,01
VENTAS		137686,96
ALQUILERES ANTICIPADOS	1176,81	
PUBLICIDAD	1147,39	
COSTO FIJO SIN FACTURA	30997,33	
COSTO FIJO CON FACTURA	12313,86	
COSTO VARIABLE	71123,17	
IMPUESTO A LAS TRANSACCIONES	4747,83	
SUMAS IGUALES	175779,1	175779,1

COLCHAS DE BEBE "ZUABECITO"

TABLA N° 103

ESTADO DE RESULTADOS

(EXPRESADO EN UNIDAD DE FOMENTO A LA VIVIENDA)

INGRESOS		137686,96
VENTAS	137686,96	
EGRESADOS		120329,58
COSTO FIJOS CON FACTURA	12313,86	
COSTO FIJOS SIN FACTURA	30997,33	
COSTO VARIABLE	71123,17	
PUBLICIDAD	1147,39	
IMPUESTO A LAS TRANSACCIONES	4747,83	
UTILIDAD ANTES DE IMPUESTOS		17357,38
IMPUESTO A LAS UTILIDADES DE LAS EMPRESAS		4339,34
UTILIDAD DEL EJERCISIO		13018,03

TABLA N° 104

FECHA	DETALLE	REF.	DEBE	HABER
31.12.2015	A			
	IMPUESTO A LAS UTILIDADES		4339,34	
	CAJA			4339,34
Glosa para registrar el pago de impuestos			4339,34	4339,34

COLCHAS DE BEBE "ZUABECITO"

TABLA N° 105

BALANCE GENERAL

(EXPRESADO EN UNIDADES DE FOMENTO A LA VIVIENDA)

TOTAL ACTIVO	48509,55	TOTAL PASIVO Y PATRIMONIO	48509,55
ACTIVO		PASIVO	
ACTIVO CORRIENTE		PREVICION INDEMNIZACIONES	1642,51
CAJA	22413,74	PATRIMONIO	
INVENTARIO DE SUMINISTROS	5854,04	CAPITAL	33849,01
INVENTARIO DE PRODUCTOS TERMINADOS	9449,36	RESULTADOS ACUMULADOS	13018,03
TOTAL ACTIVO CORRIENTE	37717,14		
ACTIVO NO CORRIENTE			
ACTIVO FIJO			
MAQUINARIA	2077,29		
HERRAMIENTAS	555,56		
MUEBLES	458,45		
DEPRECIACION ACUMULADA	319,4		
TOTAL ACTIVO FIJO	2771,9		
ACTIVO DIFERIDO	9124,93		
AMORTIZACION ACTIVO DIFERIDO	2281,23		
ALQUILERES ANTICIPADOS	1176,81		
TOTAL ACTIVO NO CORRIENTE	8020,51		

TABLA N° 106

FECHA	DETALLE	REF.	DEBE	HABER
31.12.2015	14			
	<u>PERDIDAS Y GANANCIAS</u>		137686,96	
	<u>COSTO FIJO SIN FACTURA</u>			30997,33
	<u>COSTO FIJO CON FACTURA</u>			12313,86
	<u>COSTO VARIABLE</u>			71123,17
	<u>PUBLICIDAD</u>			1147,39
	<u>IMPUESTO A LAS TRANSFERENCIAS</u>			4747,83
	<u>IMPUESTO A LAS UTILIDADES</u>			4339,34
	<u>RESULTADOS ACUMULADOS</u>			13018,03
Glosa para registrar el cierre de cuentas de resultados			137686,96	137686,96

COLCHAS DE BEBE "ZUABECITO"

TABLA N° 107

FECHA	DETALLE	REF.	DEBE	HABER
31.12.2015	15			
	<u>VENTAS</u>		137686,96	
	<u>PERDIDAS Y GANANCIAS</u>			137686,96
Glosa para registrar la venta de 6552 a un precio de 50 bolivianos			137686,96	137686,96

2.2. EJERCICIO DOS

TABLA N° 108

FECHA	DETALLE	REF.	DEBE	HABER
01.01.2016	1			
	<u>CAJA</u>	1	22413,74	
	<u>INVENTARIO DE SUMINISTROS</u>	1	5854,04	
	<u>INVENTARIO DE PRODUCTOS TERMINADOS</u>	1	9449,36	
	<u>MAQUINARIA</u>	1	2077,29	
	<u>HERRAMIENTAS</u>	1	555,56	
	<u>MUEBLES Y ENCERES</u>	1	458,45	
	<u>ACTIVO DIFERIDO</u>	1	9124,93	
	<u>ALQUILERES ANTICIPADOS</u>	1	1176,81	
	<u>DEPRESIACION ACUMULADA</u>	1		319,4
	<u>AMORTIZACION ACTIVO DIFERIDO</u>	1		2281,23
	<u>PREVICION INDEMNIZACIONES</u>	1		1642,51
	<u>CAPITAL</u>	1		33849,01
<u>RESULTADOS ACUMULADOS</u>	1		13018,03	
Glosa para registrar el balance de apertura de la gestión 2016			51110,18	51110,18

(1)Tabla n° 105

TABLA N° 109

FECHA	DETALLE	REF.	DEBE	HABER
31.12.2016	2			
	<u>COSTO FIJO CON FACTURA</u>	1	13433,30	
	<u>CREDITO FISCAL IVA</u>		2007,28	
	<u>CAJA</u>	1		15440,58
Glosa para registrar el costo fijo gestión 2016			15440,58	15440,58

(1)FUENTE TABLA N° 21

COLCHAS DE BEBE "ZUABECITO"

TABLA N° 110

FECHA	DETALLE	REF.	DEBE	HABER
31.12.2016	3			
	<u>COSTO FIJO SIN FACTURA</u>	1	29710,62	
	<u>CAJA</u>			25467,48
	<u>DEPRECIACION ACUMULADA</u>	1		319,4
	<u>AMORTIZACION ACUMULADA</u>	1		2281,23
	<u>PREVISION INDEMINIZACION</u>	2		1642,51
Glosa para registrar el costo fijo gestión 2016			29710,62	29710,62

(1)FUENTE TABLA N° 21

TABLA N° 111

FECHA	DETALLE	REF.	DEBE	HABER
31.12.2016	4			
	<u>COSTO VARIABLE</u>	1	70248,43	
	<u>CREDITO FISCAL IVA</u>	1	10496,89	
	<u>CAJA</u>	1		80745,32
Glosa para registrar el LOTE "C"			80745,32	80745,32

(1)FUENTE TABLA N° 41

TABLA N° 112

FECHA	DETALLE	REF.	DEBE	HABER
31.12.2016	5			
	<u>CAJA</u>		158260,87	
	<u>VENTAS</u>	1		137686,96
	<u>DEBITO FISCAL IVA</u>			20573,91
Glosa para registrar la venta de 6552 a un precio de 50 bolivianos			158260,87	158260,87

AL TOMAR LA UFV DE 2,07 AL PRECIO DE 50 BOLIVIANOS SERA UFV 24,15

COLCHAS DE BEBE "ZUABECITO"

TABLA N° 113

FECHA	DETALLE	REF.	DEBE	HABER
31.12.2016	_____ 6 _____			
	<u>COSTO VARIABLE</u>		5854,04	
	<u>INVENTARIO DE SUMINISTRO</u>			5854,04
Glosa para registrar el movimiento del inventario inicial			5854,04	5854,04

TABLA N° 114

FECHA	DETALLE	REF.	DEBE	HABER
31.12.2016	_____ 7 _____			
	<u>INVENTARIO DE SUMINISTRO</u>		5854,04	
	<u>COSTO VARIABLE</u>			5854,04
Glosa para registrar el movimiento del inventario final			5854,04	5854,04

TABLA N° 115

FECHA	DETALLE	REF.	DEBE	HABER
31.12.2016	_____ 8 _____			
	<u>COSTO VARIABLE</u>		5854,04	
	<u>COSTO FIJO CON FACTURA</u>		1119,44	
	<u>COSTO FIJO SIN FACTURA</u>		2475,89	
	<u>INVENTARIO DE PRODUCTOS TERMINADOS</u>			9449,36
Glosa para registrar el movimiento del inventario inicial			9449,36	9449,36

TABLA N° 116

FECHA	DETALLE	REF.	DEBE	HABER
31.12.2016	_____ 9 _____			
	<u>INVENTARIO DE PRODUCTOS TERMINADOS</u>		9449,36	
	<u>COSTO VARIABLE</u>			5854,04
	<u>COSTO FIJO CON FACTURA</u>			1119,44
	<u>COSTO FIJO SIN FACTURA</u>			2475,89
Glosa para registrar el movimiento del inventario final			9449,36	9449,36

TABLA N° 117

FECHA	DETALLE	REF.	DEBE	HABER
31.12.2016	_____ 10 _____			
	<u>IMPUESTO A LAS TRANSACCIONES</u>		408,49	
	<u>CAJA</u>			408,49
Glosa para registrar el pago del impuesto a las transacciones			408,49	408,49

COLCHAS DE BEBE "ZUABECITO"

TABLA N° 118

FECHA	DETALLE	REF.	DEBE	HABER
31.12.2016	_____ 11 _____			
	<u>DEBITO FISCAL IVA</u>		20573,91	
	<u>CREDITO FISCAL IVA</u>			12504,17
	<u>CAJA</u>			8069,74
Glosa para registrar el pago del impuesto al valor agregado			20573,9131	20573,91

MAYOR DE CAJA

CAJA			
	DEBE	HABER	
(1)	22413,74		
		40908,06	(3)
		80745,32	(4)
(5)	158260,87		
		407,66	(11)
		8069,74	(10)
	180674,61	130130,78	
	50543,83		

COLCHAS DE BEBE "ZUABECITO"

TABLA N° 119

HOJA DE COMPROBACION DE SUMAS Y SALDOS

CUENTAS	SALDO DEBE	SALDO HABER
CAJA	50543,00	
INVENTARIO DE SUMINISTROS	5854,04	
INVENTARIO DE PRODUCTOS TERMINADOS	9449,36	
MAQUINARIA	2077,29	
HERRAMIENTAS	555,56	
MUEBLES Y ENSERES	458,45	
ACTIVO DIFERIDO	9124,93	
DEPRESIACION ACUMULADA		638,8
AMORTIZACION ACTIVO DIFERIDO		4562,46
PREVICION INDEMNIZACIONES		3285,02
CAPITAL		33849,01
VENTAS		137686,96
RESULTADOS ACUMULADOS		13018,03
ALQUILERES ANTICIPADOS	1176,81	
COSTO FIJO SIN FACTURA	29710,62	
COSTO FIJO CON FACTURA	13433,30	
COSTO VARIABLE	70248,43	
IMPUESTO A LAS TRANSACCIONES	408,49	
SUMAS IGUALES	193040,28	193040,28

TABLA N° 120

ESTADO DE RESULTADOS

(EXPRESADO EN UNIDAD DE FOMENTO A LA VIVIENDA)

INGRESOS		137686,96
VENTAS	137686,96	
EGRESADOS		113799,59
COSTO FIJOS CON FACTURA	13433,3	
COSTO FIJOS SIN FACTURA	29710,2	
COSTO VARIABLE	70248,43	
IMPUESTO A LAS TRANSACCIONES	407,66	
UTILIDAD ANTES DE IMPUESTOS		23887,37
IMPUESTO A LAS UTILIDADES DE LAS EMPRESAS		5971,84
UTILIDAD DEL EJERCICIO		17915,53

COLCHAS DE BEBE "ZUABECITO"

TABLA N° 121

FECHA	DETALLE	REF.	DEBE	HABER
31.12.2016	_____ A _____			
	IMPUESTO A LAS UTILIDADES		5971,53	
	CAJA			5971,53
Glosa para registrar el pago de impuestos			5971,53	5971,53

TABLA N° 122

BALANCE GENERAL

(EXPRESADO EN UNIDADES DE FOMENTO A LA VIVIENDA)

TOTAL ACTIVO	68066,65	TOTAL PASIVO Y PATRIMONIO	68066,65
ACTIVO		PASIVO	
ACTIVO CORRIENTE		PREVICION INDEMNIZACIONES	3285,02
CAJA	44571,47	PATRIMONIO	
INVENTARIO DE SUMINISTROS	5854,04	CAPITAL	33849,01
INVENTARIO DE PRODUCTOS TERMINADOS	9449,36	RESULTADOS ACUMULADOS	30932,62
TOTAL ACTIVO CORRIENTE	59874,87		
ACTIVO NO CORRIENTE			
ACTIVO FIJO			
MAQUINARIA	2077,29		
HERRAMIENTAS	555,56		
MUEBLES	458,45		
DEPRECIACION ACUMULADA	638,8		
TOTAL ACTIVO FIJO	2452,5		
ACTIVO DIFERIDO	9124,93		
AMORTIZACION ACTIVO DIFERIDO	4562,46		
ALQUILERES ANTICIPADOS	1176,81		
TOTAL ACTIVO NO CORRIENTE	5739,28		

COLCHAS DE BEBE "ZUABECITO"

TABLA N° 123

FECHA	DETALLE	REF.	DEBE	HABER
31.12.2016	14			
	<u>PERDIDAS Y GANANCIAS</u>		137686,96	
	<u>COSTO FIJO SIN FACTURA</u>			29710,62
	<u>COSTO FIJO CON FACTURA</u>			13433,30
	<u>COSTO VARIABLE</u>			70248,43
	<u>IMPUESTO A LAS TRANSFERENCIAS</u>			408,49
	<u>IMPUESTO A LAS UTILIDADES</u>			5971,53
	<u>RESULTADOS ACUMULADOS</u>			17914,59
	Glosa para registrar el cierre de cuentas de resultados			137686,96

TABLA N°124

FECHA	DETALLE	REF.	DEBE	HABER
31.12.2016	15			
	<u>VENTAS</u>		137686,96	
	<u>PERDIDAS Y GANANCIAS</u>			137686,96
Glosa para registrar la venta de 6552 a un precio de 50 bolivianos			137686,96	137686,96

2.3. EJERCICIO TRES

TABLA N° 125

FECHA	DETALLE	REF.	DEBE	HABER
01.01.2017	1			
	<u>CAJA</u>	1	44571,47	
	<u>INVENTARIO DE SUMINISTROS</u>	1	5854,04	
	<u>INVENTARIO DE PRODUCTOS TERMINADOS</u>	1	9449,36	
	<u>MAQUINARIA</u>	1	2077,29	
	<u>HERRAMIENTAS</u>	1	555,56	
	<u>MUEBLES Y ENCERES</u>	1	458,45	
	<u>ACTIVO DIFERIDO</u>	1	9124,93	
	<u>ALQUILERES ANTICIPADOS</u>	1	1176,81	
	<u>DEPRESIACION ACUMULADA</u>	1		638,8
	<u>AMORTIZACION ACTIVO DIFERIDO</u>	1		4562,46
	<u>PREVICION INDEMNIZACIONES</u>	1		3285,02
	<u>CAPITAL</u>	1		33849,01
	<u>RESULTADOS ACUMULADOS</u>	1		30932,62
Glosa para registrar el balance de apertura de la gestión 2017			73267,91	73267,91

(1)Tabla n° 122

COLCHAS DE BEBE "ZUABECITO"

TABLA N° 126

FECHA	DETALLE	REF.	DEBE	HABER
31.12.2017	2			
	<u>COSTO FIJO CON FACTURA</u>	1	13433,30	
	<u>CREDITO FISCAL IVA</u>		2007,28	
	<u>CAJA</u>	1		15440,58
Glosa para registrar el costo fijo gestión 2017			15440,58	15440,58

TABLA N° 127

FECHA	DETALLE	REF.	DEBE	HABER
31.12.2017	3			
	<u>COSTO FIJO SIN FACTURA</u>	1	29710,62	
	<u>CAJA</u>			25467,48
	<u>DEPRECIACION ACUMULADA</u>	1		319,4
	<u>AMORTIZACION ACUMULADA</u>	1		2281,23
	<u>PREVISION INDEMINIZACION</u>	2		1642,51
Glosa para registrar el costo fijo gestión 2017			29710,62	29710,62

(1)FUENTE TABLA N° 21

TABLA N° 128

FECHA	DETALLE	REF.	DEBE	HABER
31.12.2017	4			
	<u>COSTO VARIABLE</u>	1	70248,43	
	<u>CREDITO FISCAL IVA</u>	1	10496,89	
	<u>CAJA</u>	1		80745,32
Glosa para registrar el LOTE "D"			80745,32	80745,32

(1)FUENTE TABLA N° 19

TABLA N° 129

FECHA	DETALLE	REF.	DEBE	HABER
31.12.2017	5			
	<u>CAJA</u>		158260,87	
	<u>VENTAS</u>	1		137686,96
	<u>DEBITO FISCAL IVA</u>			20573,91
Glosa para registrar la venta de 6552 a un precio de 50 bolivianos			158260,87	158260,87

AL TOMAR LA UFV DE 2,07 AL PRECIO DE 50 BOLIVIANOS SERA UFV 24,15

COLCHAS DE BEBE "ZUABECITO"

TABLA N° 130

FECHA	DETALLE	REF.	DEBE	HABER
31.12.2017	_____ 6 _____			
	<u>COSTO VARIABLE</u>		5854,04	
	<u>INVENTARIO DE SUMINISTRO</u>			5854,04
Glosa para registrar el movimiento del inventario inicial			5854,04	5854,04

TABLA N° 131

FECHA	DETALLE	REF.	DEBE	HABER
31.12.2017	_____ 7 _____			
	<u>INVENTARIO DE SUMINISTRO</u>		5854,04	
	<u>COSTO VARIABLE</u>			5854,04
Glosa para registrar el movimiento del inventario final			5854,04	5854,04

TABLA N° 132

FECHA	DETALLE	REF.	DEBE	HABER
31.12.2017	_____ 8 _____			
	<u>COSTO VARIABLE</u>		5854,04	
	<u>COSTO FIJO CON FACTURA</u>		1119,44	
	<u>COSTO FIJO SIN FACTURA</u>		2475,89	
	<u>INVENTARIO DE PRODUCTOS TERMINADOS</u>			9449,36
Glosa para registrar el movimiento del inventario inicial			9449,36	9449,36

TABLA N° 133

FECHA	DETALLE	REF.	DEBE	HABER
31.12.2017	_____ 9 _____			
	<u>INVENTARIO DE PRODUCTOS TERMINADOS</u>		9449,36	
	<u>COSTO VARIABLE</u>			5854,04
	<u>COSTO FIJO CON FACTURA</u>			1119,44
	<u>COSTO FIJO SIN FACTURA</u>			2475,89
Glosa para registrar el movimiento del inventario final			9449,36	9449,36

COLCHAS DE BEBE "ZUABECITO"

TABLA N° 134

FECHA	DETALLE	REF.	DEBE	HABER
31.12.2017	_____ 11 _____			
	<u>DEBITO FISCAL IVA</u>		20573,91	
	<u>CREDITO FISCAL IVA</u>			12504,17
	<u>CAJA</u>			8069,74
Glosa para registrar el pago del impuesto al valor agregado			20573,9131	20573,91

TABLA N° 135

HOJA DE KARDEX DE INVENTARIOS DE PRODUCTOS TERMINADOS (PEPS)

ENTRADA					SALIDA					SALDO				
FECHA	N°	C/U	IMPORTE	LOTE	FECHA	N°	C/U	IMPORTE	LOTE	FECHA	N°	C/U	IMPORTE	LOTE
01.01.2017	546	17,31	9449,36	C						01.01.2017	546	17,31	9449,36	C
31.12.2017	6552	17,307	113392,4	D						31.12.2017	6552	17,31	113392,4	D
					31.12.2017	546	19,21	10491,4	C					
						6006	17,31	103943	D	31.12.2017	546	17,31	9449,36	D

MAYOR DE CAJA

CAJA			
	DEBE	HABER	
(1)	44571,47		
		40908,06	(3)
		80745,32	(4)
(5)	1582960,87		
		8069,74	(10)
	202832,34	129723,1	
	73109,22		

COLCHAS DE BEBE "ZUABECITO"

TABLA N° 136

HOJA DE COMPROBACION DE SUMAS Y SALDOS

CUENTAS	SALDO DEBE	SALDO HABER
CAJA	73109,22	
INVENTARIO DE SUMINISTROS	5854,04	
INVENTARIO DE PRODUCTOS TERMINADOS	9449,36	
MAQUINARIA	2077,29	
HERRAMIENTAS	555,56	
MUEBLES Y ENSERES	458,45	
ACTIVO DIFERIDO	9124,93	
DEPRESIACION ACUMULADA		958,2
AMORTIZACION ACTIVO DIFERIDO		6843,69
PREVICION INDEMNIZACIONES		4927,53
CAPITAL		33849,01
VENTAS		137686,96
RESULTADOS ACUMULADOS		30932,62
ALQUILERES ANTICIPADOS	1176,81	
COSTO FIJO SIN FACTURA	29710,62	
COSTO FIJO CON FACTURA	13433,3	
COSTO VARIABLE	70248,43	
SUMAS IGUALES	215198,01	215198,01

TABLA N° 137

ESTADO DE RESULTADOS

(EXPRESADO EN UNIDAD DE FOMENTO A LA VIVIENDA)

INGRESOS		137686,96
VENTAS	137686,96	
EGRESADOS		113392,353
COSTO FIJOS CON FACTURA	13433,3046	
COSTO FIJOS SIN FACTURA	29710,62	
COSTO VARIABLE	70248,4284	
UTILIDAD ANTES DE IMPUESTOS		24294,61
IMPUESTO A LAS UTILIDADES DE LAS EMPRESAS		6073,65
UTILIDAD DEL EJERCISIO		18220,96

COLCHAS DE BEBE "ZUABECITO"

TABLA N° 138

FECHA	DETALLE	REF.	DEBE	HABER
31.12.2017	_____A_____			
	IMPUESTO A LAS UTILIDADES		6073,65	
	CAJA			6073,65
Glosa para registrar el pago de impuestos			6073,65	6073,65

TABLA N° 139

BALANCE GENERAL

(EXPRESADO EN UNIDADES DE FOMENTO A LA VIVIENDA)

TOTAL ACTIVO	87930,12	TOTAL PASIVO Y PATRIMONIO	87930,12
ACTIVO		PASIVO	
ACTIVO CORRIENTE		PREVICION INDEMNIZACIONES	4927,53
CAJA	67035,57	PATRIMONIO	
INVENTARIO DE SUMINISTROS	5854,04	CAPITAL	33849,01
INVENTARIO DE PRODUCTOS TERMINADOS	9449,36	RESULTADOS ACUMULADOS	49153,58
TOTAL ACTIVO CORRIENTE	82338,97		
ACTIVO NO CORRIENTE			
ACTIVO FIJO			
MAQUINARIA	2077,29		
HERRAMIENTAS	555,56		
MUEBLES	458,45		
DEPRECIACION ACUMULADA	958,2		
TOTAL ACTIVO FIJO	2133,1		
ACTIVO DIFERIDO	9124,93		
AMORTIZACION ACTIVO DIFERIDO	6843,69		
ALQUILERES ANTICIPADOS	1176,81		
TOTAL ACTIVO NO CORRIENTE	3458,05		

COLCHAS DE BEBE "ZUABECITO"

TABLA N° 140

FECHA	DETALLE	REF.	DEBE	HABER
31.12.2017	14			
	<u>PERDIDAS Y GANANCIAS</u>		137686,96	
	<u>COSTO FIJO SIN FACTURA</u>			29710,62
	<u>COSTO FIJO CON FACTURA</u>			13433,3
	<u>COSTO VARIABLE</u>			70248,43
	<u>IMPUESTO A LAS UTILIDADES</u>			6073,75
	<u>RESULTADOS ACUMULADOS</u>			18220,96
Glosa para registrar el cierre de cuentas de resultados			138910,66	138910,66

TABLA N° 141

FECHA	DETALLE	REF.	DEBE	HABER
31.12.2017	15			
	<u>VENTAS</u>		137686,96	
	<u>PERDIDAS Y GANANCIAS</u>			137686,96
Glosa para registrar la venta de 6552 a un precio de 50 bolivianos			137686,96	137686,96

2.4. TABLA N°142 DE BALANCES GENERALES

CUENTAS	BALANCE DE APERTURA	UNO	DOS	TRES
CAJA	1916,98	22413,74	44571,47	67035,57
BANCO	19715,81			
INVENTARIO DE SUMINISTROS		5854,04	5854,04	5854,04
INVENTARIO DE PRODUCTOS TERMINADOS		9449,36	9449,36	9449,36
MAQUINARIA	2077,29	2077,29	2077,29	2077,29
HERRAMIENTAS	555,56	555,56	555,56	555,56
MUEBLES Y ENSERES	458,45	458,45	458,45	458,45
ACTIVO DIFERIDO	9124,93	9124,93	9124,93	9124,93
ALQUILERES ANTICIPADOS		1176,81	1176,81	1176,81
DEPRESIACION ACUMULADA		319,4	638,8	958,2
AMORTIZACION ACTIVO DIFERIDO		2281,23	4562,46	6843,69
PREVICION INDEMNIZACIONES		1642,51	3285,02	4927,53
CAPITAL	33849,01	33849,01	33849,01	33849,01
RESULTADOS ACUMULADOS		13018,03	30932,62	49153,58

FUENTE TABLAS 88-105-122-139

COLCHAS DE BEBE "ZUABECITO"

2.5. TABLA N° 143 CUADRO DE ORIGEN Y USO DE FONDOS

EJERCICIO DETALLE	UNO	DOS	TRES
1.- ORIGEN	22413,74	44571,47	67035,57
DEPRECIACION ACUMULADA	319,4	319,4	319,4
AMORTIZACION ACUMULADA DE ACTIVO DIFERIDO	2281,23	2281,23	2281,23
PREVISION PARA INDEMINIZACION	1642,51	1642,51	1642,51
RESULTADOS ACUMULADOS	13018,03	17914,6	18220,96
SALDO DE CAJA EJERSICIO ANTERIOR	5152,57	22413,7	44571,47
2.- USO			
3.- SALDO DE CAJA	22413,74	44571,47	67035,57

3. VALOR ACTUAL NETO SENSIBILIZADA.

TABLA N° 144

TABALA DE RESUMEN DE SALDOS DE CAJA SENSIBILIZADOS

DETALLE	EJERCICIO UNO	EJERCICIO DOS	EJERECICIO TRES
SALDO DE CAJA SENSIBILIZADOS	22413,74	44571,47	67035,57

FUENTE TABLAS 105-122-139

Determinación del Valor Actual Neto Sensibilizado con tasa interna de retorno económica

Capital a Invertir, K= 33849,01 UFV

Tasa Interna de Retorno Económica de

VANS a 150, 85615 % = $\sum SCA - K$

COLCHAS DE BEBE "ZUABECITO"

$$VAN_{150,85615\%} = \frac{22413,74}{(1 + 1,5085615)^1} + \frac{44571,47}{(1 + 1,5085615)^2} + \frac{67035,57}{(1 + 1,5085615)^3}$$

$$VAN_{150,85615\%} = 129398,56 - 33849,01$$

$$VAN_{150,85615\%} = -13583,77289$$

VERIFICAR SI ALGUNA TASA DA UNA APROXIMACION A CERO

$$VAN_{90,195\%} = \frac{22413,74}{(1 + 0,90195)^1} + \frac{44571,47}{(1 + 0,90195)^2} + \frac{67035,57}{(1 + 0,90195)^3}$$

$$VAN_{90,195\%} = 33849,01 - 33849,01$$

$$VAN_{90,195\%} = 0$$

GRAFICO DEL VANS

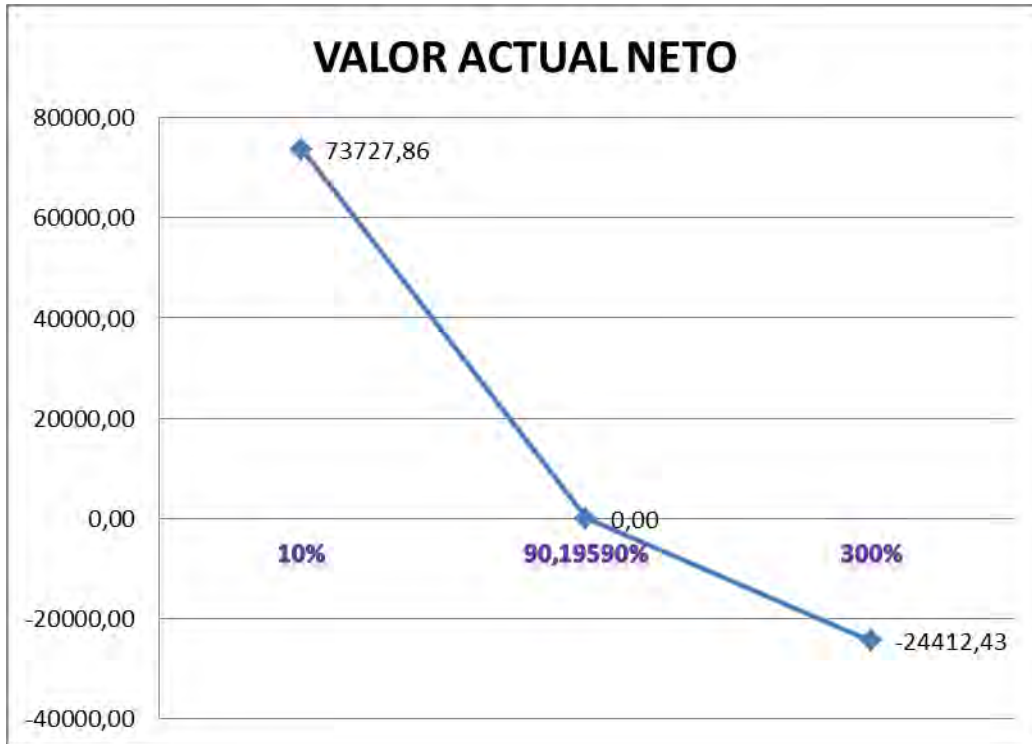

COLCHAS DE BEBE "ZUABECITO"

4. TASA INTERNA DE RETORNO SENSIBILIZADA

LA DEDUCION DE LA TASA INTERNA DE RETORNO ES DE 90,1959%

TABLA N° 145

INVERSION	SALDO CAJA	SALDO INVERSION
33849,01	22413,74	
	44571,47	
	67035,57	-100171,77

Criterio de evaluación con un escenario de sensibilización por inclusión de tributos

El criterio de evaluación indica que luego de haber incorporado las tasas de tributación vigentes se demuestra que el proyecto es viable al tener un VAN POSITIVO para la tasa de cero por ciento (0%), en otras palabras la suma de saldos de caja disponibles de 134020,78 permiten recuperar el capital invertido de **33849,01 UFV**, año tras año se recupera el capital.

COMENTARIO

En conclusión la sugerencia de los diseñadores del proyecto a los emprendedores es la de continuar con la idea de invertir en COLCHAS PARA BEBE.

CAPITULO UNODECIMO

PLAN DE EJECUCION

1. CAMPOS DE ACTIVIDAD EN TIEMPO DE EJECUCION

- A. CONTRATO DE INMUEBLES:
 - Localización de inmueble
 - Calificación de alternativa
 - Evaluación de alternativa
 - Negociación
 - Verificar papeles
 - Adquisición
- B. COMPRA DE MAQUINARIA
 - Sondeo de mercado
 - Calificar alternativa
 - Evaluación de alternativa
 - Negociación
 - Adquisición de activos
- C. COMPRA DE INVENTARIO DE SUMINISTROS
 - Sondeo de mercado
 - Calificar alternativa
 - Evaluación de alternativa
 - Negociación
 - Adquisición de inventario
- D. CONTRATO DEL PERSONAL DEL TIEMPO DE OPERACIÓN
 - Publicación de requerimiento
 - Evaluar alternativas
 - Entrevistar
 - Negociar
 - Contratar
- E. ASPECTO LEGAL
 - SONDEO (abogados auditores, etc.)
 - Calificar alternativas
 - Negociar los tramites del aspecto legal
- F. SUPERVISION Y MONITOREO

COLCHAS DE BEBE "ZUABECITO"

2. CUADRO DE SECUENCIA DE ACTIVIDADES

CODIGO	ACTIVIDADES PRINCIPALES	CODIGO	ACTIVIDADES SIMULTANEAS
A A1 A2 A3	CONTRATO DE INMUEBLE Busca y localización de inmueble Calificación de alternativas Negociación del inmueble		-
B B1 B2 B3	COMPRA DE MAQUINARIA Buscar la mejor oferta Calificación de las alternativas (maquinaria) Negociación y compra de activos	D D1 D2 D3	CONTRATO DE PERSONAS DE TIEMPO OPERACIONAL Publicación de requerimiento de personal Evaluación Negociación y contrato
C C1 C2 C3	COMPRA DE INVENTARIO INICIAL DE SUMINISTROS Busca de proveedores Calificación de alternativas (suministros) Negociación y compra de inventario	E E1 E2 E3	ASPECTO LEGAL SONDEO (abogados auditores, etc.) Calificar alternativas Negociar los tramites del aspecto legal
F	Puesta en marcha y Monitoreo		

COLCHAS DE BEBE "ZUABECITO"

3. PLANIFICACIÓN CON RED DE FLECHAS

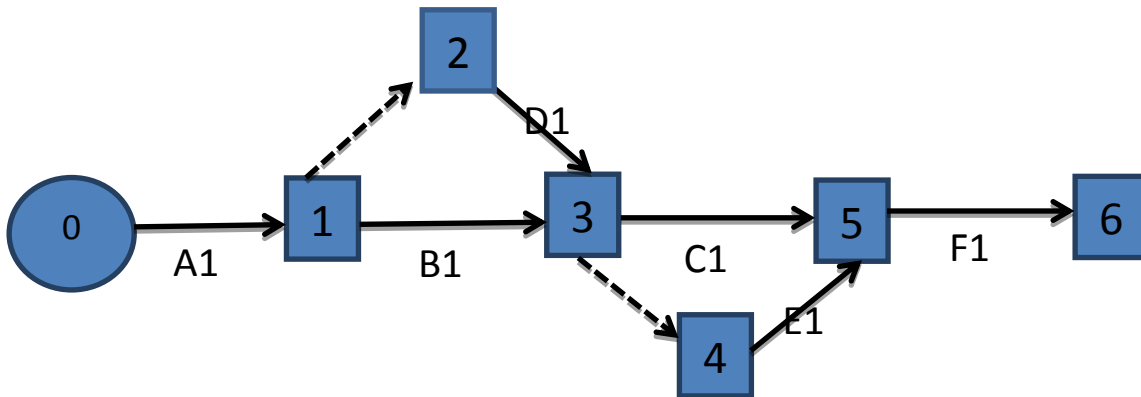

4. CUADRO DE SECUENCIA DE ACTIVIDADES CON PROGRAMACIÓN

CODIGO	ACTIVIDADES PRINCIPALES	TIEMPO	CODIGO	ACTIVIDADES SIMULTANEAS	TIEMPO
A1	CONTRATO DE INMUEBLE	TO=50 TP=60			
B1	COMPRA DE MUEBLES Y ENSERES	TO=6 TP=8	D1	CONTRATO DE PERSONAL DE TIEMPO DE OPERACION	TO=8 TP=10
C1	COMPRA DE INVENTARIO INICIAL	TO=6 TP=6	E1	ASPECTO LEGAL	TO=8 TP=10
F	PUESTA EN MARCHA Y MONITOREO	TO=78 TP=94		Holgura=10	

COMENTARIO.-Los tiempos requeridos para las actividades principales y simultaneas están hechas en base al inciso 1.2 FUNCIONES EN TIEMPO DE EJECUCION considerando y también que el administrador se encargó las actividades en el lapso de 3mes de lunes a sábado.

COLCHAS DE BEBE "ZUABECITO"

5. PROGRAMACIÓN CON RED DE FLECHAS

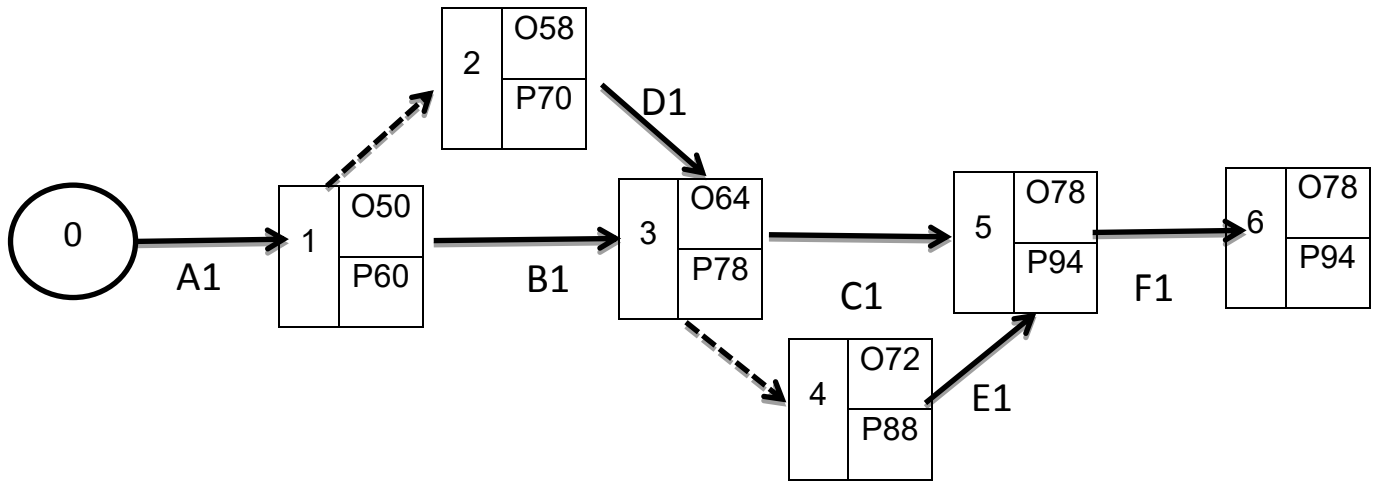

6. PROGRAMACIÓN CON UN CUADRO DE DOBLE ENTRADA

CÓDIGOS	ACTIVIDADES	15 DÍAS	30 DÍAS	45 DÍAS	60 DÍAS	75 DÍAS	90 DÍAS
A1	COTRATO DE INMUEBLE	-----	-----	-----			
B1	COMPRA DE MAQUINARIA MUEBLES Y ENSERES				-----		
C1	COMPRA DE INVENTARIO INICIAL Y SUMINISTROS				-----	---	
D1	CONTRATO DE PERSONAL DE TIEMPO DE OPERACIÓN					-----	
E1	ASPECTOS LEGALES						-----
F1	PUESTA EN MARCHA Y MONITOREO						-----

COMENTARIO.-Los tiempos requeridos para las actividades principales y simultaneas están hechas en base al inciso 1.2 FUNCIONES EN TIEMPO DE EJECUCION considerando y también que el administrador se encargado las actividades en el lapso de 3mes de lunes a sábado.

CAPITULO DUODECIMO

ANEXOS

1. ANEXO A ORGANIZACIÓN DE INGRESO A MERCADO – TARJETAS- PROCEDIMIENTOS.

TRAMITACIÓN DEL NUMERO SE IDENTIFICACIÓN **TRIBUTARIA**

Servicio Nacional de Impuestos Nacionales

¿Qué hace?

Inscribe al Padrón Nacional de Contribuyentes para la obtención del NIT que es el número de identificación tributaria

¿Para qué le sirve?

Para estar registrado y poder funcionar legalmente

REQUISITOS PARA CADA UNO DE LOS REGIMENES

REGIMEN GENERAL

Requisitos para personas naturales

- 1, Documento de Identidad. En original y fotocopia
2. original y fotocopia de Facturas o prefecturas de consumo de Energía eléctrica del domicilio donde desarrolla su actividad económica y del domicilio habitual
3. Registro en funde presa
4. Croquis del Domicilio Fiscal y Domicilio Habitual.
- 5) Título Académico o en Provisión Nacional, a nivel técnico o profesional, cuando corresponda.

Requisitos para Personas Jurídicas (Sociedades, Asociaciones Cooperativas, ONG y otros)

1. Escritura de Constitución de Sociedad, Ley, Decreto, Resolución o Contrato, según corresponda Fuente de mandato del Representante Legal (Poder, Acta de Directorio, Estatuto o Contrato) y Documento de Identidad vigente.
2. Facturas o prefecturas de consumo de energía eléctrica que acrediten el número de medidor del domicilio habitual del representante legal, domicilio fiscal y sucursales (si corresponde) donde desarrolla su actividad económica.

COLCHAS DE BEBE “ZUABECITO”

Para Sucesión Indivisa

1. Certificado de Defunción original.
2. Poder que acredite al Representante Legal o Apoderado (original o fotocopia legalizada).
3. Documento de Identidad original del Representante Legal o Apoderado

REGIMEN TRIBUTARIO SIMPLIFICADO

“Pertencen todas las personas que realicen con carácter habitual actividades de: ARTESANOS, COMERCIANTES MINORISTAS Y VIVANDEROS además que su capital no debe ser mayor a 37,000 Bolivianos”

REQUISITOS

- 1, Documento de Identidad. En original y fotocopia
2. original y fotocopia de Facturas o prefecturas de consumo de Energía eléctrica del domicilio donde desarrolla su actividad Económica y del domicilio habitual

¿Cuánto se paga?

El monto es depende de la categoría

CATEGORIAS CAPITAL MONTO en Bs

- 1 12.001 – 15.000 es 47 Bs
- 2 15.001 – 18.700 es 90 Bs
- 3 18.701 – 23.500 es 147 Bs
- 4 23.501 – 29.500 es 158 Bs
- 5 29.501 – 37.000 es 200 Bs

REGIMEN AGROPECUARIO UNIFICADO

Personas Naturales

“4.1. Personas Naturales. a) Documento de Identidad vigente (Cédula de Identidad para los nacionales o Carnet de Extranjería para Extranjeros). b) Título de propiedad, o documento legal que certifique la propiedad o su derecho a la explotación, u otro documento otorgado por una Entidad u Organización que certifique la actividad económica desarrollada, superficie explotada, ubicación del predio y beneficiario. c) Factura o aviso de cobranza de consumo de energía

COLCHAS DE BEBE "ZUABECITO"

eléctrica del Domicilio Fiscal y Habitual cuya fecha de emisión no tenga una antigüedad mayor a 60 días calendario a la fecha de inscripción o certificación del domicilio emitido por el Municipio o Autoridad Comunal. d) Croquis del Domicilio Fiscal y Habitual."

Organizaciones de Pequeños Productores

1. Personería Jurídica otorgada por la Prefectura; en caso que la Organización de Pequeños Productores (OPP) esté conformada por pueblos indígenas y originarios comunidades indígenas y campesinas y sus organizaciones nacionales departamentales o regionales, deberán presentar la Personería Jurídica emitida por el Presidente del Estado plurinacional de Bolivia
2. Testimonio del Poder Especial que acredite al Representante Legal.
3. Documento de Identidad del Representante Legal (Documentos vigentes).
4. Factura o prefectura cuando corresponda, de energía eléctrica del domicilio fiscal y del domicilio del Representante Legal.

PROCEDIMIENTO DE INSCRIPCION PARA TODOS LOS REGIMENES

1. Se aproxima al SIN (Servicio Nacional de Impuestos) de su jurisdicción entregando al funcionario los documentos requeridos y el formulario previo llenado (ingresar a la página de impuestos www.impuestos.gob.bo)
2. El funcionario solicita información básica el cual es capturada en el sistema
3. Imprime reporte preliminar con la información proporcionada el mismo debe ser revisado (o corregido)
4. Firma el formulario
5. Imprime el reporte definitivo como constancia de la inscripción
5. Otorga el NIT verificando el domicilio.

ANEXO N°7

PROCEDIMIENTO SEGUIR PARA LA INSCRIPCION A CAJA NACIONAL DE SALUD

¿Qué hace?

Afilia al empleador y al trabajador a la Caja Nacional de Salud

¿Para qué le sirve?

·Para que su personal acuda en caso de enfermedades y accidentes comunes que no necesariamente tienen relación con la actividad laboral ni las condiciones de trabajo

REQUISITOS PARA EMPRESAS

1. Form. AVC-01 (Vacio)
2. Form. AVC-02 (Vacio)
3. Form. RCI-1A (Vacio)
4. Solicitud dirigida al JEFE DEPTO.NAL. AFILIACION
5. Fotocopia C:l: del responsable o Representantes Legal
6. Fotocopia NIT.
7. Balance de Apertura aprobado y firmado por el SERVICIO NACIONAL DE IMPUESTOS INTERNOS (fotocopia)
8. Planilla de haberes original y tres copias (sellado y firmado)
9. Nomina del personal con fecha de nacimiento.
10. Croquis de ubicación de la Empresa
11. Examen Pre-Ocupacional (100.- Bs. Por trabajador) se debe efectuar el depósito en la ventanilla 4 (división de tesorería)

REQUISITOS PARA AFILIACION DEL TRABAJADOR

1. Formulario Avc-04 "Sellado y firmado por la empresa".
2. Formulario Avc-05 (no llenar).
3. Fotocopia cédula de identidad del trabajador.
4. Certificado de nacimiento (original y computarizado) o libreta de servicio militar
5. última Papeleta de pago o planilla de sueldos sellado por cotizaciones

Lugar de atención: ver en <http://www.cns.gob.bo> según ciudad en Bolivia.

ANEXO N° 8

GESTORA DE PENCIONES – AFP

¿Qué hace?

Registra en el Seguro Social Obligatorio de largo plazo – SSO

¿Para qué sirve?

Para el bienestar de sus empleados con pensiones justas y dignas “Las Administradoras de Fondos de Pensiones son las encargadas de administrar los recursos de los trabajadores cuando los mismos lleguen a una edad avanzada.

El principal objetivo es incrementar el nivel de ahorro del país, de acuerdo a las leyes vigentes, todas las empresas están obligadas a registrarse ante las AFP’s. Actualmente existen dos AFP’s vigentes. (BBVA PREVISIÓN AFP S.A. y FUTURO DE BOLIVIA S.A. AFP)

A continuación le presentamos los requisitos para cada una de ellas.

FUTURO DE BOLIVIA S.A. AFP

REGISTRO DE EMPRESAS

Se debe llenar el Formulario de Inscripción del Empleador, el mismo que adquiere la calidad de Declaración Jurada del Representante Legal o Máxima Autoridad Ejecutiva, quien libre y expresamente declara que son válidos los datos consignados en dicho Formulario al momento de su suscripción, para ello debe adjuntar lo siguiente :

REQUISITOS

2. Fotocopia simple del NIT (Número de Identificación Tributaria)
3. Fotocopia simple Documento de Identidad del Representante Legal.
4. Fotocopia del Testimonio de Poder del Representante Legal (si corresponde).

Sobre la Afiliación:

Es de carácter permanente, sea que el Afiliado se mantenga o no trabajando en relación de dependencia laboral, ejerza una o varias actividades simultáneamente y tenga varios o ningún Empleador.

REGISTRO DE PERSONAS

COLCHAS DE BEBE "ZUABECITO"

El registro es la concreción de la afiliación, la misma que se da una vez que el afiliado procede al llenado y firma del Formulario de Registro y se obtiene un Número Único Asignado (NUA) por parte de la AFP. Todas las personas con relación de dependencia laboral deben registrarse de manera obligatoria a una de las AFP, subsistiendo su derecho a cambiar posteriormente de manera voluntaria de AFP, de acuerdo al reglamento. Todo Empleador tiene la obligación de registrar a sus dependientes.

Llenado del Formulario de Registro

2. Consigne Firma del Afiliado
3. Los datos estén correctamente llenados
4. No existan vicios de Nulidad. Ni contenga errores o tachaduras

REQUISITOS

1. Fotocopia del documento de identidad que acredite la identidad del Afiliado que contenga los datos y firma del representante de la AFP.
2. Al momento del Registro, es obligación de la AFP, llenar y firmar de manera conjunta con el Afiliado el Formulario de Declaración de Derechohabientes.

COSTO

No tiene costo alguno

TIEMPO

La AFP deberá notificar tanto al Empleador como al Afiliado la aceptación o rechazo del registro en un plazo que no podrá superar los 20 días hábiles administrativos luego de otorgado el NUA. (Número Único Asignado)

DIRECCIONES

PREVISION Sitio Web: www.prevision.com.bo

Futuro de Bolivia AFP S.A. www.afp-futuro.com

FUTURO DE BOLIVIA S.A. AFP

REGISTRO DE EMPRESAS

Se debe llenar el Formulario de Inscripción del Empleador, el mismo que adquiere la calidad de Declaración Jurada del Representante Legal o Máxima Autoridad Ejecutiva, quien libre y expresamente declara que son válidos los datos

COLCHAS DE BEBE “ZUABECITO”

consignados en dicho Formulario al momento de su suscripción, para ello debe adjuntar lo siguiente :

REQUISITOS

2. Fotocopia simple del NIT (Número de Identificación Tributaria)
3. Fotocopia simple Documento de Identidad del Representante Legal.
4. Fotocopia del Testimonio de Poder del Representante Legal (si corresponde).

Sobre la Afiliación:

Es de carácter permanente, sea que el Afiliado se mantenga o no trabajando en relación de dependencia laboral, ejerza una o varias actividades simultáneamente y tenga varios o ningún Empleador.

2. ANEXO DE ESTUDIO DE MERCADO. FOTOS DE SUSTITUTO PRINCIPAL

COLCHAS DE BEBE "ZUABECITO"



3. ANEXO DE PROCESO DE TRANSFORMACIÓN

COLCHAS DE BEBE "ZUABECITO"



COLCHAS DE BEBE "ZUABECITO"





COLCHAS DE BEBE "ZUABECITO"





4. ANEXO DE OBRAS CIVILES

COLCHAS DE BEBE "ZUABECITO"

SONDEO DE MERCADO DE ALQUILER DE TIENDA

DETALLE	IMPORTE \$	IMPORTE
 El Alto Zona 16 de julio entre calle Nery y la Avenida Alfonso Ugarte N 3176	200.00	1392.00
 - El Alto zona rio seco manzano 2 calle fe y alegría N 4	150.00	1044.00

SONDEO DE MERCADO DE ALQUILER DETIENDA

DETALLE	IMPORTE \$	IMPORTE BS.
 Galería Isaac Tamayo ,calle Isaac Tamayo N 25	180,00	1252.00
 Galería pascal calle santa cruz N 5	200.00	1392.00
 Galería sol de oro , avenida tumusla N 2	150.00	1044.00

5. ANEXO DE INVERSIÓN. FOTOS MÁQUINAS, EQUIPOS

COLCHAS DE BEBE "ZUABECITO"



COLCHAS DE BEBE "ZUABECITO"



RESUMEN EJECUTIVO

NOMBRE DEL PROYECTO "COLCHAS DE BEBE ZUABECITO"

PROYECTISTAS:

- CALLISAYA GUTIERREZ FABIOLA
- CAMACHO QUISPE JHANNETH
- LOZA APAZA LUIS FERNANDO

COSTO DE ORGANIZACIÓN: Los costos del trámite legal asciende a Bs. 2700.60

ATRIBUTOS FISICOS: Colchas de aproximadamente 115 cm. por 100cm. las almohaditas de 40cm. por 30cm, con tela original y fibra.

ATRIBUTOS QUÍMICOS: Con 85% algodón, 15% poliéster, en tela diseño.

ATRIBUTOS TECNICOS: Elaborado por maquinas industriales y personal capacitado para la producción normal de un año con secuencia paralela: la capacidad normal de un año con secuencia paralela es de 6552 unidades de colchas de bebe.

IMPORTE DE ABASTECIMIENTO: El programa de abastecimiento asciende a Bs 163896.00 importe que está compuesto por cuadro de suministros y otros suministros.

IMPORTE DEL COSTO VARIABLE: El costo variable asciende bs 167142.82

IMPORTE DEL COSTO LABORAL: El costo laboral anual es bs 56117.68

NUMERO DE EMPLEADOS: Es de tres empleados; costurero, cortador, y ayudante de costura.

IMPORTE COSTO TOTAL: Nuestro costo total es de Bs. 260605.80

PRECIO: El precio de venta de las colchas en el mercado es de Bs. 50

PORCENTAJE DE CAPACIDAD DE PRODUCCION DEL UMBRAL DE RENTABILIDAD: El porcentaje de capacidad de producción es de 58.2475 % lo que equivale a 3816.37 unidades.

TOTAL INVERSION: El capital invertido es de bs 70067,46

COLCHAS DE BEBE "ZUABECITO"

TASA INTERNA DE RETORNO ECONOMICO: Es de 150,85615%

FINANCIAMIENTO EN EVALUACION FINANCIERA: Es de 3091,30

TASA INTERNA DE RETORNO FINANCIERO: Es de 164,92710 %

TASA INTERNA DE RETORNO SENCIBILIZADA: Es de 90,1959%

TIEMPO TOTAL DE EJECUCION DE La INVERSION: Contando con el capital esforzado la empresa puede funcionar en un tiempo de tres meses.